

ТАССР

ПРАЗДНОВАНИЕ 100-ЛЕТИЯ
ТАТАРСКОЙ АССР
ТАТАРСТАН АССР ТӨЗЕЛҮНӨҢ
100 ЕЛЛЫГЫН БӘЙРӘМ ИТҮ

1920-2020

Безнең
йортыбызга 100 ел



100 лет
нашему городу

ТАТАРСТАННЫҢ 1920–2020 ЕЛЛАРДАГЫ ДӘҮЛӘТ СИМВОЛИКАСЫ*

Татарстан Республикасының
хәзерге Дәүләт гербы



Современный
Государственный герб
Республики Татарстан

1992



1978



1937

Расланмый кала
Не был утверждён



1920

Гербың авторы – күренекле
татар рәссамы һәм скульпторы
Бакый Урманче



1926

Расланмый кала
Не был утверждён

Автор герба – выдающийся
татарский художник и скульптор
Баки Урманче

ГОСУДАРСТВЕННАЯ СИМВОЛИКА ТАТАРСТАНА 1920–2020 ГОДОВ*

Татарстан Республикасының
хәзерге Дәүләт флагы



1992

Современный
Государственный флаг
Республики Татарстан



1978



1937



1923



1926

Расланмый кала
Не был утверждён



УДК 821(470.41)-3-93
ББК 83.84(2=632.3)6-45

ТОИ ЭМОЦИОНАЛЬНЫЙ ИНТЕЛЛЕКТ
ТАТАРСКОЕ ДЕТСКОЕ ИЗДАТЕЛЬСТВО • ТАТАР БАЛАЛАР НАШРИЯТЫ

QR-код www.100летНашемуДому.рф сайтына юллы. Сайтта китап, уеннар, кисеп алу өчен китап битләре бар, аларны кәгазьгә бастырып, яңа кул эшләнмәләре ясарга була.

QR-код ведёт на сайт www.100летНашемуДому.рф, где размещены книга, игры, отрезные страницы. Их можно распечатать и сделать новые поделки.



ТАССР

ПРАЗДНОВАНИЕ 100-ЛЕТИЯ
ТАТАРСКОЙ АССР
ТАТАРСТАН АССР ТӨЗЕЛҮНЭ
100 ЕЛЛЫГЫН БӘЙРӘМ ИТҮ

1920-2020

Безнең
йортыбызга 100 ел



100 лет
нашей го-ту

КАДЕРЛЕ ДУСТЫМ!

Бүген тормышыңда гаять мөһим көн – синең өчен беренче мәртәбә мәктәп кыңгыравы яңгырый һәм гажәеп кызыклы белем дөнъясының ишекләре ачыла.

Нәкъ 100 ел элек безнең халык өчен туган республикабызның яңа тарихы башланып китә. Бу синең өчен аеруча кадерле жир. Биредә искиткеч матур табигать, саф һава, киң елгалар, иркен кырлар һәм калын урманнар. Биредә төрле халыкларның мәдәни традицияләре гажәеп рәвештә берберсе белән үрелгән, фәнни зирәклек һәм рухи байлыкның бәһаләп бетергесез хәзинәсе саклана. Нәкъ менә син – Татарстанның бөек үткәненең һәм лаеклы киләчәгенең төп варисы!

Үз Ватаныңны ярат, янәшәңдәгеләрне хөрмәт ит, күркәм эшләрдә катнаш. Авырлыклардан курыкма, үз көчеңә ышан, укы, алга омтыл! Исеңдә тот: барысы да синең кулыңда!

Татарстан Республикасы Президенты
Р. Н. Миңнеханов

ДОРОГОЙ ДРУГ!

Сегодня очень важный день в твоей жизни – для тебя прозвенел первый школьный звонок, открылись двери в увлекательную страну знаний.

Ровно 100 лет назад для жителей нашего края началась новая история родной республики – особого места в твоей жизни. Здесь уникальная природа, чистый воздух, быстрые реки, широкие поля и густые леса. Здесь удивительным образом сплелись культурные традиции наших народов, хранится бесценный кладезь научной мудрости и духа предков. И именно ты – главный наследник великого прошлого и достойного будущего Татарстана!

Люби свою Родину, уважай окружающих, делай добрые дела. Не бойся трудностей, верь в себя, учись и всегда стремись вперед! Помни, всё в твоих руках!

Президент Республики Татарстан
Р. Н. Минниханов



ХӨРМӘТЛЕ ӘТИ-ӘНИЛӘР!

«Безнең йортыбызга 100 ел» – ТАССР-ның 100 еллыгына багышланган инновацион балалар китабы. Китап 13 бүлектән тора. Алар Татарстанның 100 ел эчендәге үзгәрешләре, үсеш перспективалары һәм республикабызның Бөек Жңүгә керткән өлеше турында сөйли. Бүлекне укыганнан соң, балага ике төрле ижади бирем тәкъдим ителә: бер төрлеләрен ул – китапта ук, икенчеләрен махсус кисеп алына торган битләрдә башкара ала. Укучыны китап битләре буйлап Гера (Геральдика) һәм Лалә озатып йөрер.

www.100летНашемуДому.рф сайтында татар һәм рус телләрендә китап, уеннар, өстәмә материаллар урнаштырылган.

Әгәр «Минем Татарстаным» мобиль кушымтасын йөкләсәң, QR-кодлар ярдәмендә Роботёнок белән уйнарга, республикабыз турында караоке-жыр башкарырга була.

QR-кодларны укый ала торган программа кулланьрга кирәк.



Необходимо использовать программу для считывания QR-кодов.

УВАЖАЕМЫЕ РОДИТЕЛИ!

Книга «100 лет нашему дому» – это инновационное издание для детей, посвящённое 100-летию ТАССР.

В книге 13 глав. В них рассказывается о развитии Татарстана за 100 лет, перспективах развития, вкладе республики в Великую Победу. После прочтения главы ребёнку предлагается два типа творческих заданий: одни можно выполнить непосредственно в книге, другие – на специальных отрезных страницах. Сопровождать юного читателя на страницах книги будут персонажи – Гера (Геральдика) и Лалә.

На сайте www.100летНашемуДому.рф размещены книга, игры, дополнительные материалы на русском и татарском языках.

Если скачать мобильное приложение «Мой Татарстан» на сайте 100летНашемуДому.рф, то можно поиграть с Роботёнком, спеть весёлые караоке-песни о республике, используя встроенный сканер QR-кодов.

ТАТАРСТАН РЕСПУБЛИКАСЫ ДӘУЛӘТ ГИМНЫ

Мәңге яшә, газиз Ватаныбыз,
Халкым тели изге теләкләр!
Гомерлеккә якин туган булып
Яши бездә төрле милләтләр.

Күп гасырлар кичкән чал тарихлы
Данлы илем, үзең бер дастан!
Синдә генә безнең язмышыбыз,
Республикам минем, Татарстан!

Пунктир сызыклар ярдәмендә хәрефләрне яз.

Мәңге яшә, газиз Ватаныбыз,
Халкым тели изге теләкләр!
Гомерлеккә якин туган булып
Яши бездә төрле милләтләр.
Күп гасырлар кичкән чал тарихлы
Данлы илем, үзең бер дастан!
Синдә генә безнең язмышыбыз,
Республикам минем, Татарстан!



кисү сызыгы — линия отреза

Татарстан гимнын тыңла.



Рәстәм Яхин музыкасы,
Рамазан Байтимеров сүзләре,
рус теленә Филипп Пираев тәржемәсе.



ГОСУДАРСТВЕННЫЙ ГИМН РЕСПУБЛИКИ ТАТАРСТАН

Цвети, священная земля моя,
Да будет мирным твой небосвод!
Единый дом у нас, одна семья,
Живёт в согласии наш народ.

Богатый мудростью седых веков,
Надеждой, верою ты нам стал,
И пусть хранит тебя моя любовь,
Моя Республика, мой Татарстан!

Обведи буквы по пунктиру.



Цвети, священная земля моя,
Да будет мирным твой небосвод!
Единый дом у нас, одна семья,
Живёт в согласии наш народ.
Богатый мудростью седых веков,
Надеждой, верою ты нам стал,
И пусть хранит тебя моя любовь,
Моя Республика, мой Татарстан!

Музыка Рустема Яхина,
слова Рамазана Байтимерова, автор
перевода на русский язык – Филипп Пираев.



Послушай гимн Татарстана.

Кису сызыгы – линия отреза



ШАРТЛЫ БИЛГЕЛӘР

УСЛОВНЫЕ ОБОЗНАЧЕНИЯ

Пунктир сызык буенча кис.



Разрежь по линии пунктира.

Сызык буенча бөклә.



Согни по линии.

Нокталар буенча йөртеп чык.



Обведи по точкам.

QR-кодны скан аша ач.



Сканируй QR-код.

Сүз яки санны яз.



Запиши слово или цифру.

ТАНЫШ БУЛЫЙК!

Барыгызга да сәлам! Әйдәгез танышабыз, мин – Геральдика. Гера дип атасагыз да була. Минне герблар өйрәнә торган фән хөрмәтенә атаганнар. Шуңа күрә республикабызның символлары турында мин барлык мәгълүматны да беләм.



ДАВАЙТЕ ЗНАКОМИТЬСЯ!

Привет всем! Давайте знакомиться, я – Геральдика, можно просто Гера. Меня назвали в честь науки, которая изучает гербы. Так что про символы нашей республики я знаю всё!

Ә мин – Лалә. Минем исемем чәчәк дигәнне аңлата. Сүз уңаеннан, лалә татар орнаментларында еш очрый. Сөз Татарстан турында күбрәк мәгълүмат белсен өчен, без Гера белән бергә китап яздык.

Бу китап сезгә вакытыгызны файдалы үткәргәгә ярдәм итсен, балалар!



А я – Лалә. Моё имя означает «тюльпан». Кстати, тюльпан очень часто встречается в татарских орнаментах. Мы с Герой сочинили книгу, чтобы вы узнали ещё больше о Татарстане.

Приятного чтения, ребята!

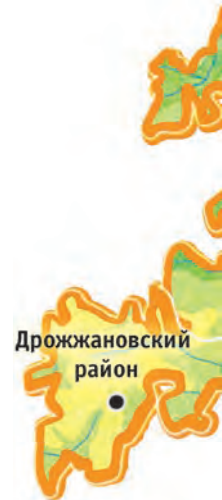



1966 ел – Татарстан башкаласында Спорт сарае ачыла.

2005 ел – Казанның иң биек күпере – Миллениум күпере ачыла.



– Йөз ел эчендә төбәгебез бик нык үзгәрдә. Яңа заводлар, театрлар, стадионнар барлыкка килде, парк һәм бакчалар чәчәккә күмелде, яхшы юллар салынды. Татарстанда яшәү – зур бәхет!

– Республикада тагын киләчәк шәһәре – Иннополис барлыкка килде. Әле яшь булуына карамастан, ул инде бөтен дөньяга танылырга өлгерде. Шәһәрдәге биналар үзенчәлекле һәм кызык итеп төзелгән. Тәрәзәләре өчпочмак рәвешендә эшләнгән спорт комплексы үзе генә ни тора!



1966 год – открылся Дворец спорта в столице Татарстана.

2005 год – открылась первая очередь моста Миллениум, самого высокого моста в Казани.



Иннополис турында мәгълүмат бел.
Узнай про Иннополис.



– За сто лет наш край очень изменился. Появились новые заводы, театры, стадионы, расцвели парки и скверы, проложены прекрасные дороги. Как же здорово жить в Татарстане!

– А ещё в республике построен город будущего – Иннополис. Он совсем молодой, но уже знаменит на весь мир. Здания в городе удивительные и необычные. Чего только стоит спортивный комплекс с треугольными окнами!





БИРЕМ ЗАДАНИЕ

Төзелешкә кирпечләр
китерергә ярдәм ит.

Помоги доставить кирпичи
на стройку.

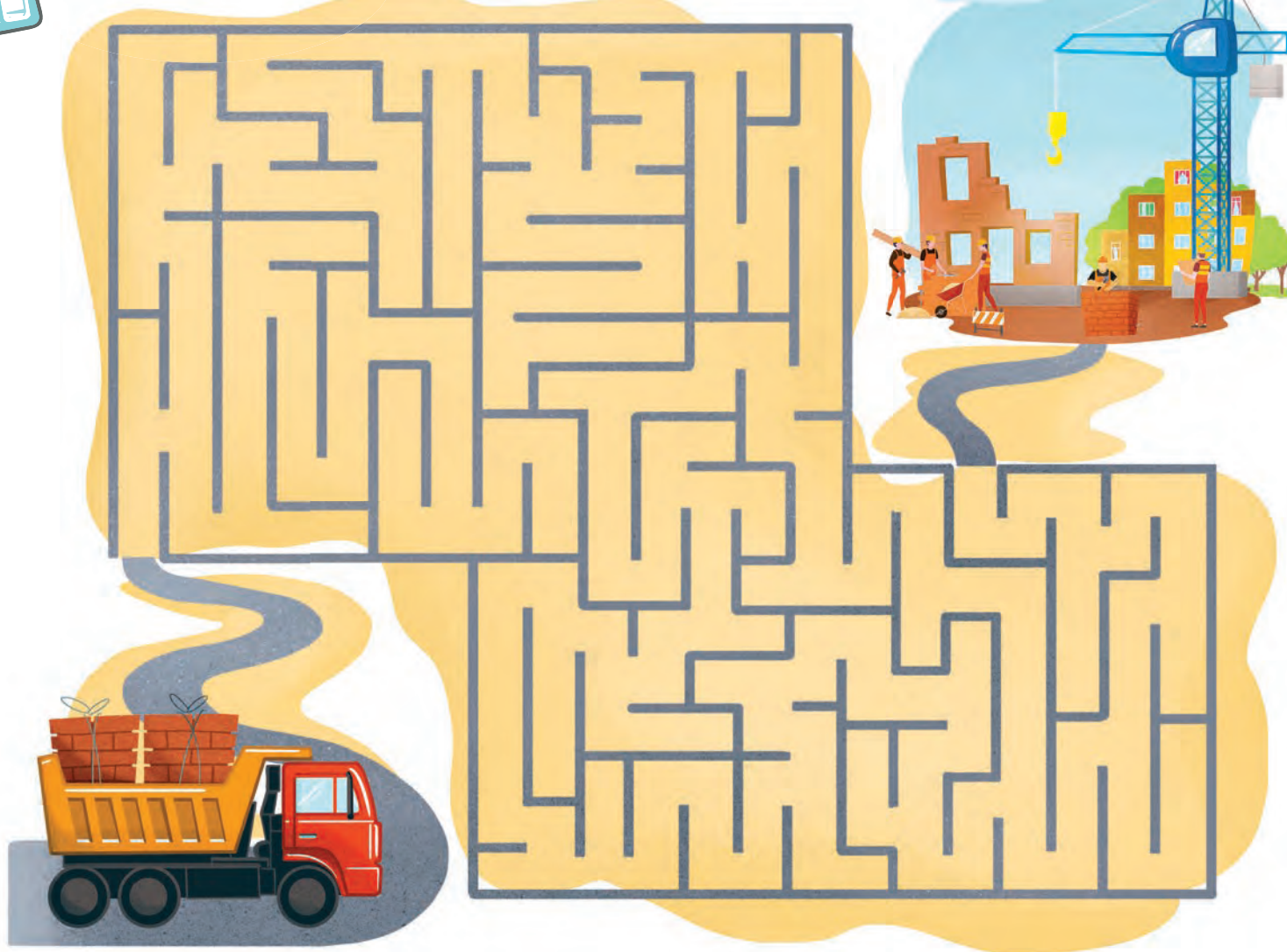

*Төзүчесе нинди булса, йорты да шундый булса.
Каков строитель, таков и дом.*

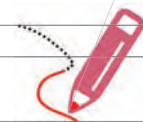

Төзүчесе нинди булса, йорты да шундый булса. Каков строитель, таков и дом.



1. Катыргыга «чэй йорты» сызымын төшер һәм детальләрне кисеп ал.
2. Катыргыны билгеләнгән сызыклар буенча бөклә.
3. Стеналарны скотч белән беркет һәм килеп чыккан йортны нигезенә ябыштыр.
4. Түбәсен берәз бөк һәм йортка урнаштыр.
5. Йортны ничек телесең, шулай бизә.

1. Скопируй чертёж «чайного домика» на плотный картон и вырежи детали.
2. Согни картон по отмеченным линиям сгиба.
3. Скрепи стены малярным скотчем и приклей получившийся домик на основание.
4. Крышу немного согни и установи на домике.
5. Укрась домик по своему вкусу.

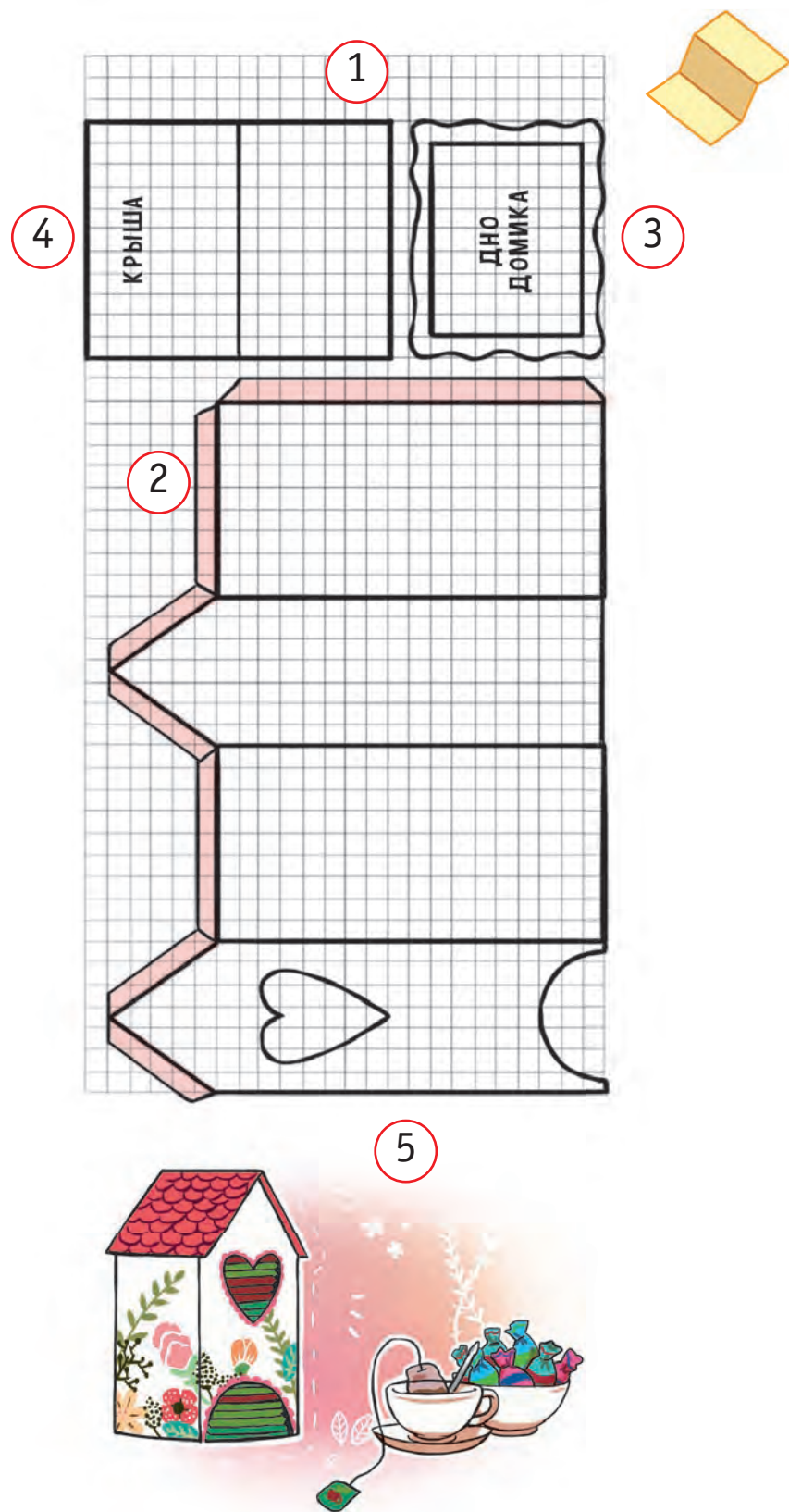



кису сызыгы – линия отреза





КЫЗЫК!

Татарстан төзүчеләре Россиядәге иң зур стадионнарның берсен – «Ак Барс Арена»ны төзеделәр. Анда футбол матчыны берьюлы 45 меңнән артык кеше карый ала.

ЛЮБОПЫТНО!

Строители Татарстана возвели один из самых больших стадионов в России – «Ак Барс Арена». Футбольный матч на нём могут посмотреть более 45 тысяч человек.



ШӘП БУ!

Иннополис – Россиядәге иң яшь шәһәр. Анда Иннополис Университеты, IT-лицей, мәктәп, балалар бакчасы, медицина һәм спорт үзәкләре урнашкан.

ВОТ ЭТО ДА!

Иннополис – самый молодой город России. В нём расположены Университет Иннополис, IT-лицей, школа, детские сады, медицинские и спортивные центры.

ЧЫНЛАПМЫ?

Саескан Тавы авылы янындагы кичүнең озынлыгы 14 километрга җитә һәм ул Россиядәге иң озын күпер. Ул берничә күпердән тора һәм Кама, Көрнәле, Архаровка аша сузыла.

НЕУЖЕЛИ?

Мостовой переход у села Сорочьи Горы – один из самых длинных в России – почти 14 километров. Он состоит из нескольких мостов и пересекает реки Каму, Курналку и Архаровку.



ГАҖӘП!

Казанда 2013 елгы Универсиадада катнашучы спортчылар өчен махсус 28 йорт төзелде. Аларда бер үк вакытта 14,5 мең кеше яши ала.

УДИВИТЕЛЬНО!

В Казани специально для спортсменов-участников Универсиады-2013 было построено 28 уютных домов. В них могут жить одновременно 14,5 тысяч человек.



– Беләсеңме, Лалә, элегрәк барлык балаларның да мәктәпкә йөрергә мөмкинлекләре булмаган. Бәхеткә, барысы да үзгәргән. Яңа мәктәпләр ачыла башлаган. Ә бүгенге көндә уку – үзе бер рәхәт. Телисең икән – чит телләр өйрән, телесең икән – роботлар яса.

– Әйе, күңелеңә хуш килгән шөгыльне сайларга була. Мин, мәсәлән, киләчәктә кем буласымны әлегә белмим – табибмы, инженермы. Татарстанда 60тан артык институт һәм университет булуы бик шәп. Анда 150 меңнән артык студент укый. Әлмәт районында исә яқынча шулкадәр кеше яши.

1945 год – открылся Казанский филиал Академии наук СССР.

1994 год – создан Институт Татарской энциклопедии АН РТ.

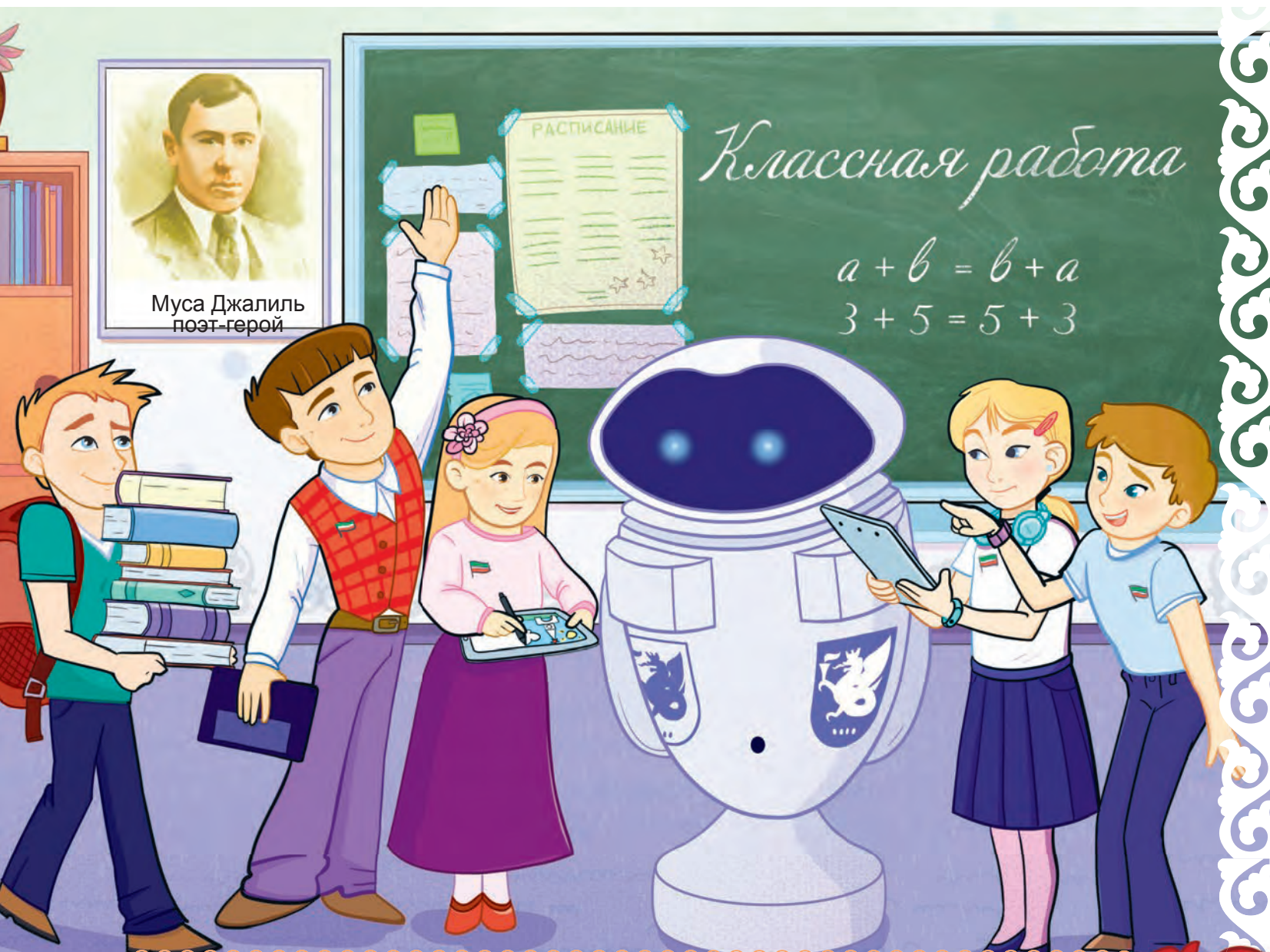

Муса Джалиль
поэт-герой

Классная работа

$$a + b = b + a$$

$$3 + 5 = 5 + 3$$

Муса Жәлил турында меҗгълүмәт бел.
Узнай про Мусу Джалиля.



– Знаешь, Лалэ, прежде не у всех ребят была возможность учиться. К счастью, всё изменилось. Стали открываться новые школы. А сейчас учёба – одно удовольствие. Хочешь – учи иностранные языки, хочешь – конструируй роботов.

– Да, можно заниматься всем, чем нравится. Я, например, ещё не решила, кем стать – врачом или инженером. Здорово, что в Татарстане свыше 60 институтов и университетов разных направлений, в которых учатся более 150 тысяч студентов. Примерно столько же людей живёт в Альметьевском районе.





БИРЕМ ЗАДАНИЕ

Мәктәп кирәк-яракларын башка
предметлар арасынан тап
һәм аларны билгелә.

Найди школьные принадлежности
среди других предметов
и обведи их.



Сүзләр килеп чыгарлык итеп, чәчәк
уртасына аның ике хәрефен яз.

Впиши две буквы в серединку чудо-
цветка, чтобы получились слова.



Битнең икенче ягында
күрсәтелгән инструкция
буенча откыртка яса.

Сделай откыртку, следуя
инструкции на обороте страницы.



кису сызыгы — линия отреза



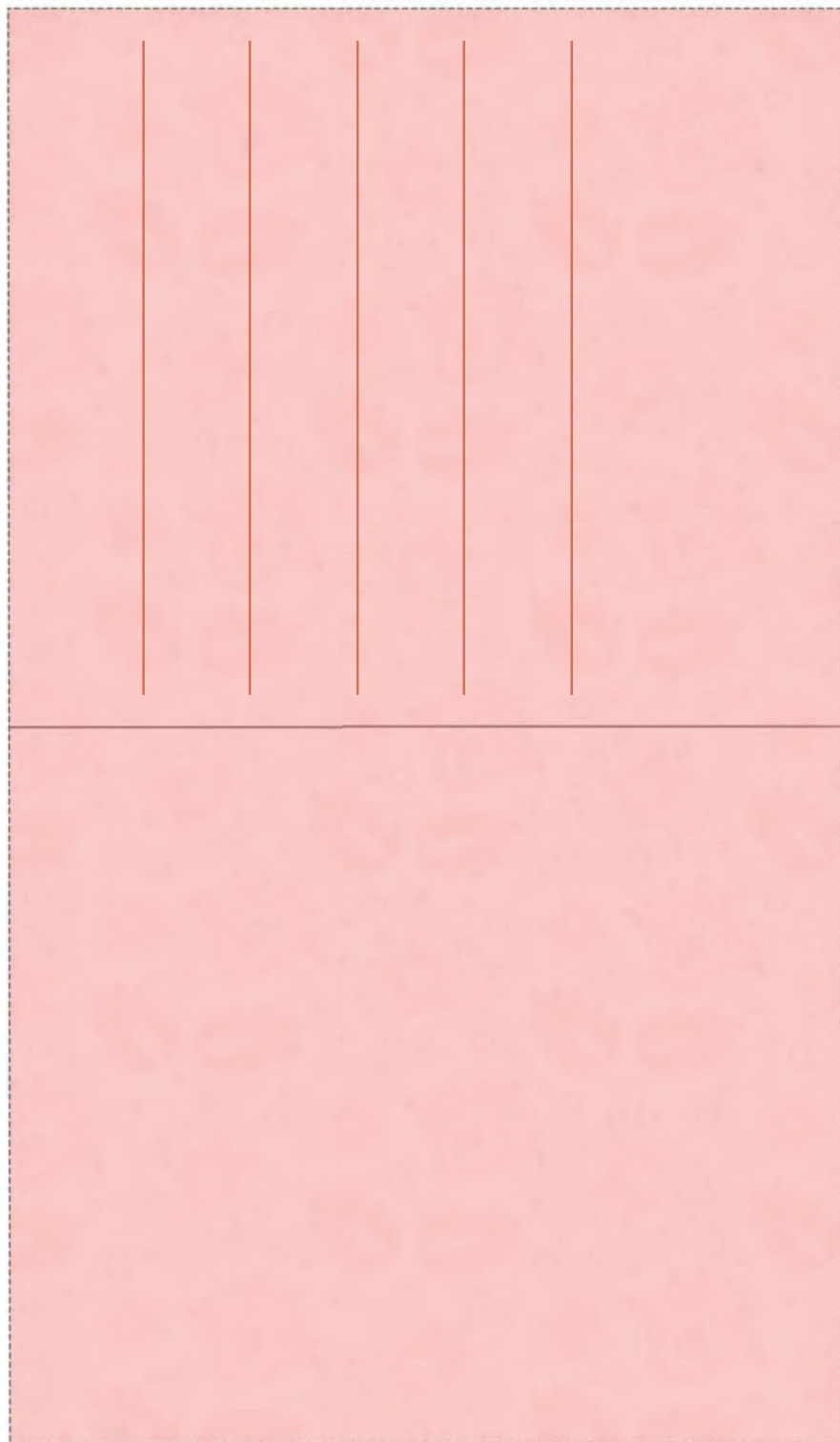

Барлык детальләрне дә кис.
Ал төстәге турыпочмаклыкны
сызык буенча бөклә, аңа
чәчәкләрнең өлешләрэн
ябыштыр. Матур сүзләр яз һәм
открытканы укытучыңа бүләк ит.

Вырежи все детали. Согни
розовый прямоугольник по
линии сгиба, наклей на него
части цветов. Напиши добрые
слова и подари открытку
учителю.

кисү сызыгы – линия отреза





ЧЫНЛАПМЫ?

Ә син улемозаврларның Татарстандагы елга хөрмәтенә аталган динозаврлар икәннен беләсеңме? Аның калдыклары Апас районында, Үләмә елгасы ярында табылган.

НЕУЖЕЛИ?

А ты знаешь, что улемозавры – это динозавры, которых назвали в честь татарстанской реки? Впервые их останки были найдены в Апастовском районе на берегу Улёмы.



КЫЗЫК!

Республика балалар китапханәсе – Татарстандагы борынгы китапханәләрнең берсе. Аңа нигез салынуга 101 ел, ә Милли китапханәгә – 154!

ЛЮБОПЫТНО!

Республиканская детская библиотека – одна из старейших библиотек Татарстана. Ей 101 год! А Национальной библиотеке – 154 года!



ШӘП БУ!

Казан федераль университеты планетарие – Россиядә югары уку йорты каршында оештырылган бердәнбер планетарий. Ул 2013 елда ачылган.

ВОТ ЭТО ДА!

Планетарий Казанского федерального университета – единственный в России планетарий, созданный при высшем учебном заведении. Он открылся в 2013 году.



ГАЖӘП!

Татарстандагы һөнәри коткаручылар әзерләп чыгаручы бердәнбер көллият Тәтеш районында урнашкан.

УДИВИТЕЛЬНО!

Единственный колледж в Татарстане, готовящий профессиональных спасателей, расположен в Тетюшском районе.

1932 ел – С.П. Горбунов исемендәге Казан авиация заводына нигез салына.

1948 ел – Казанда беренче троллейбуслар йөри башлый.

1951 ел – Татарстан ил куләмендә беренче булып серияләп вертолётлар житештерә башлый.



– Гера, ә мин кичә ат арбасына утырып йөрдем. Кызык, әлбәттә, тик уңайсызрак һәм би-и-ик акрын. Элек кешеләр ничек шулай йөрделәр икән?

– Аның каравы, хәзер теләсәң очып, теләсәң йөзеп, теләсәң машинага утырып барырга була. Сүз уңаеннан, самолёт һәм вертолётлар республикада инде 65 елдан артык чыгарыла, корабльләр тагын да элегрәк житештерелә башлаган.

1932 год – основан Казанский авиационный завод имени С.П. Горбунова.

1948 год – на линию вышел первый казанский троллейбус.

1951 год – Татарстан первым в стране начал серийное производство вертолётов.



Татарстан Республикасы транспорты үсеше турында бел.
Узнай о развитии транспорта в Республике Татарстан.



– Я, Гера, вчера на телеге каталась. Интересно, конечно, но не очень удобно и та-а-ак медленно. Как люди раньше ездили?

– Зато сейчас – хочешь лети, хочешь плыви, хочешь на машине поезжай. Кстати, самолёты и вертолёты республика делает уже более 65 лет, а корабли – и того больше.



БИРЕМ
ЗАДАНИЕ



Күрсәтмә буенча
самолёт яса һәм аны буя.

Нарисуй самолёт, следуя инструкции,
и раскрась его.



Схема буенча самолёт яса.

Сделай самолётик по схеме.



кису сызыгы — линия отреза

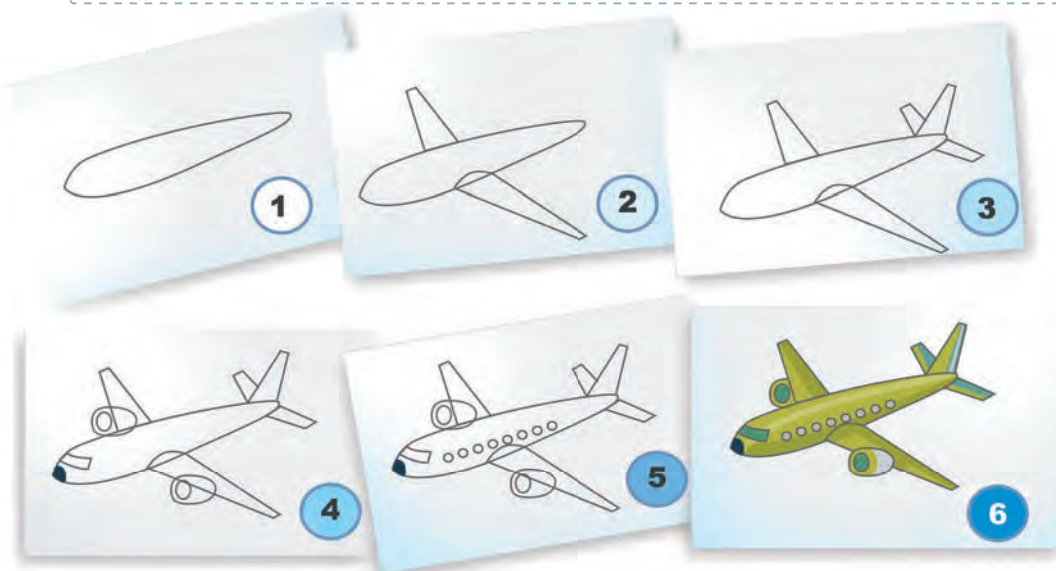
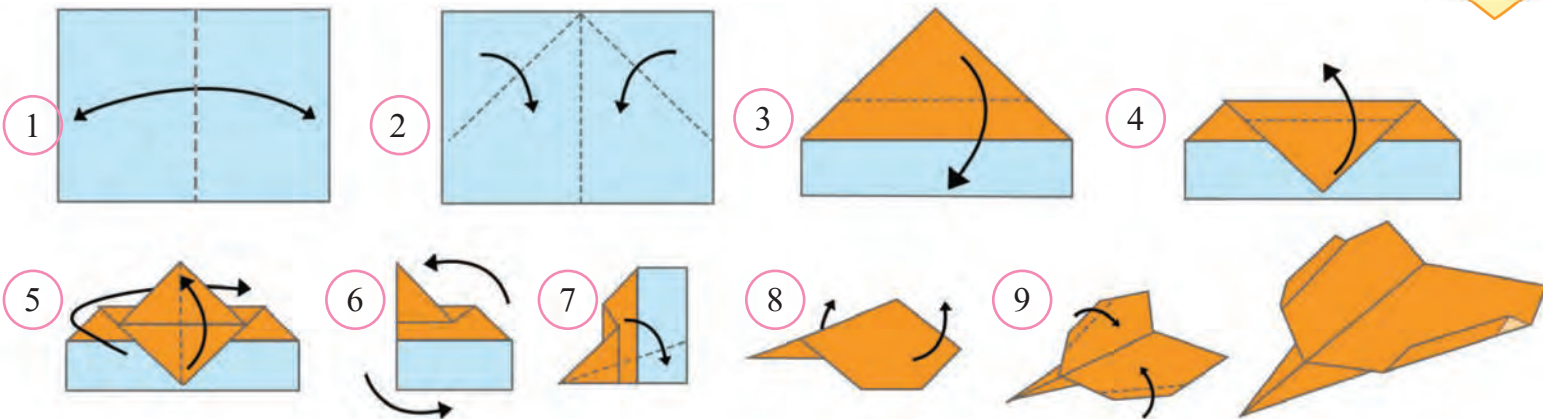



Схема бумажного самолёта яса.

Сделай самолётик по схеме.

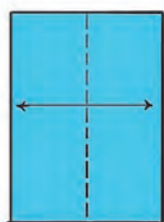

1



2

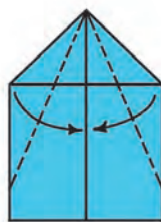

3



4

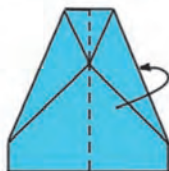

5

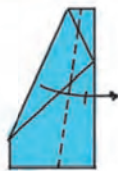

6

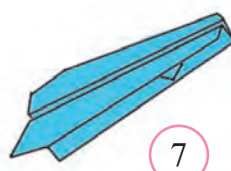

7



кису сызыгы — линия отреза



**КЫЗЫК!**

Казанда дөнъядагы иң авыр, тавыш тизлегеннән югарырак тизлекле Ту-160 хәрби самолёты житештерелә. Аның максималь очу авырлыгы – 275 тонна.

ЛЮБОПЫТНО!

В Казани производят самый тяжёлый в мире боевой сверхзвуковой самолёт Ту-160. Его максимальная взлётная масса – 275 тонн.

**ГАЖӘП!**

Казан метросы Россиядә иң яше. Беренче участогы 2005 елда ачыла.

УДИВИТЕЛЬНО!

Казанское метро – самое молодое в России. Первый участок был открыт в 2005 году.

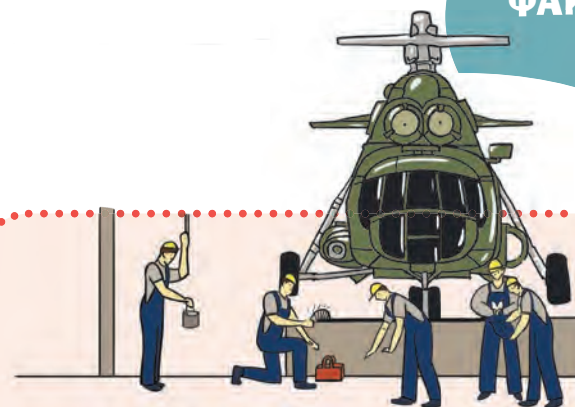
**ЧЫНЛАПМЫ?**

Казан вертолёт заводында һәр вертолёт кулдан жыела.

НЕУЖЕЛИ?

Каждый вертолёт на Казанском вертолётном заводе собирается вручную.

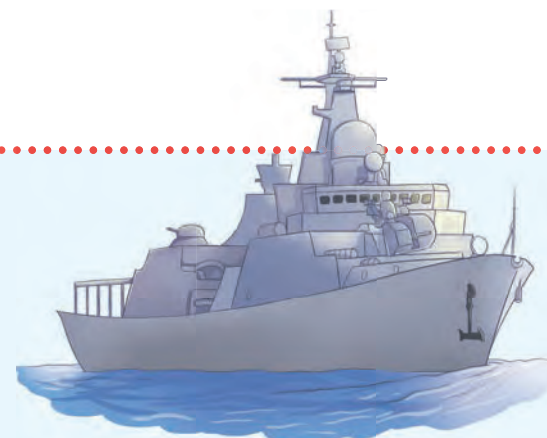
**ШӘП БУ!**

Яшел Үзәндәге суднолар төзү заводында террорчыларга һәм пиратларга каршы көрәшер өчен яңа проект буенча патруль корабльләре төзиләр.

ВОТ ЭТО ДА!

На Зеленодольском судостроительном заводе создают патрульные корабли нового проекта специально для борьбы с террористами и пиратами.

1969 ел – Кама автозаводы төзелә башлый.

1976 ел – беренче КАМАЗ автомобиле эшләп чыгарыла.

2012 ел – «КАМАЗ»да ике миллионынчы йөк машинасы эшләп чыгарыла.

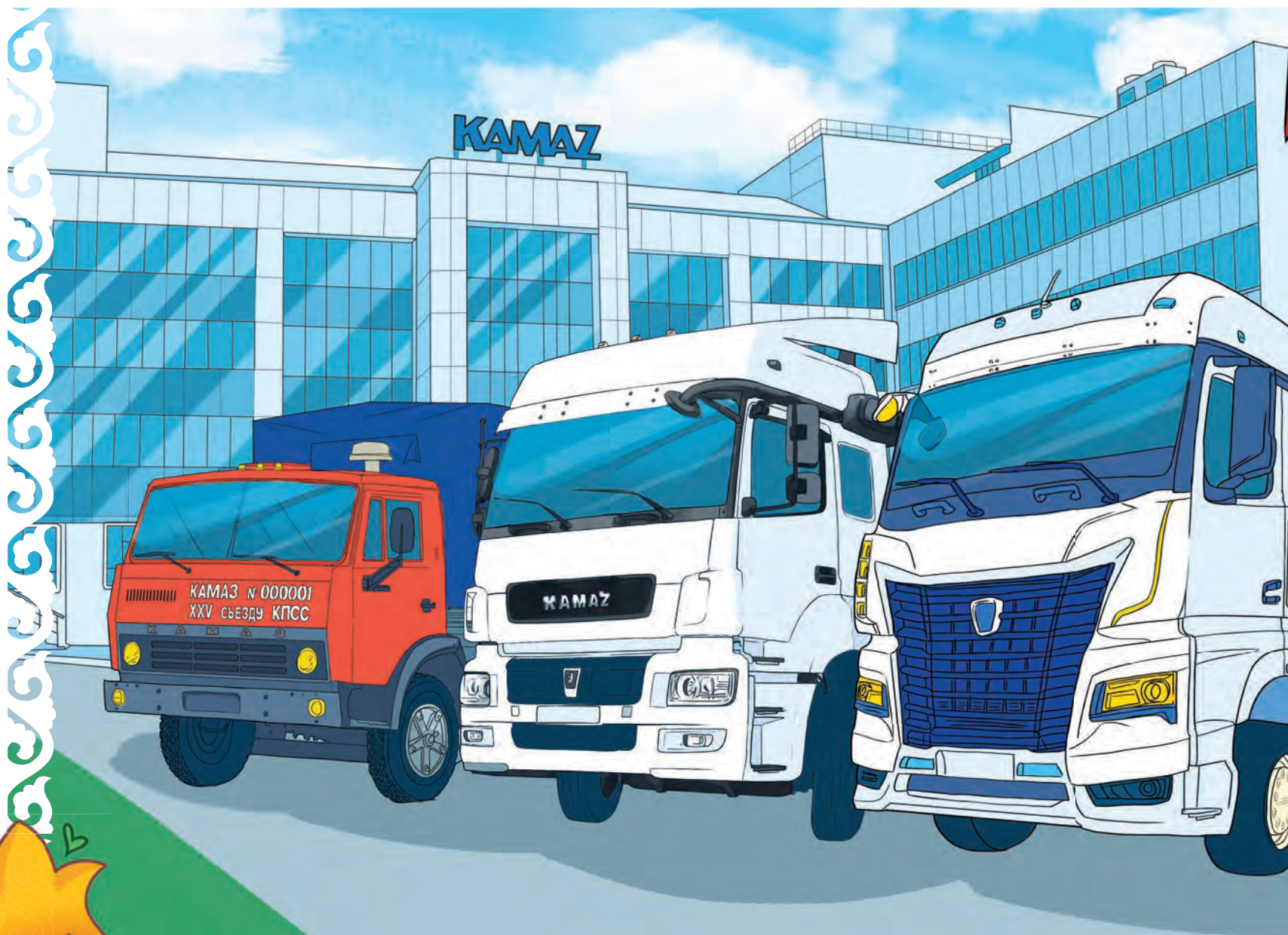

– Лалә, Россия һәм чит ил юлларының хужасы дип кайсы йөк машинасын атыйлар?

– Әлбәттә, КАМАЗны. Ул зур, көчле һәм дөньяда иң чыдам йөк машиналарының берсе. Аны барысы да белә. Автомобильнең төрле модельләре 19 мең килограммга кадәр йөк ташый ала.

– Искиткеч!

1969 год – началось строительство Камского автозавода.

1976 год – первый автомобиль КАМАЗ сошёл с конвейера.

2012 год – с конвейера «КАМАЗа» сошёл двухмиллионный грузовик.

КАМАЗ 



– Лалэ, какую грузовую машину называют хозяином российских и зарубежных дорог?

– Конечно, КАМАЗ. Это большой, сильный и самый выносливый грузовик в мире. Его все знают. Разные модели автомобиля могут перевозить до 19 тысяч килограммов груза!

– Вот это да!

КАМАЗ турында мәғлүмат бел.
Узнай про КАМАЗ.



БИРЕМ ЗАДАНИЕ



Кем нәрсәдә бара?

Кто на чём поедет?



ГЕРА



ЛАПЗ



Хәбәрнең эчтәлеген ач. Һәр хәрефнең үз билгесе бар. Билге астындагы шакмакка шул билгегә туры килүче хәрефне яз һәм килеп чыккан сүзләрне укы.

А ·	Б ..	В ∴	Г ∪
Д ∪	Е ∩	Ж ∩	З ○
И ○	К ∩	Л ∩	М —
Н —	О ..	П ∴	Р △
С △	Т △	У △	Ф □
Х □	Ц ∩	Ч ∴	Ш ∪
Щ ∪	Ъ ∪	Ы ∪	Ь ∪
Э ∪	Ю ∪	Я ∪	Ө —
			Ә ∴
			Ж ∴
			Һ
			Ң ∴
			Ү ∴

Расшифруй послание. Каждой букве соответствует свой значок. Запиши нужную букву в клеточку под каждым значком и прочитай, что у тебя получилось.

.. ∪ ○ — ∪ ∴

--	--	--	--	--	--

∪ △ △ △ ∪ ∴ ∪ ○

--	--	--	--	--	--	--	--

∩ · — · ○

--	--	--	--	--

— · ∪

--	--	--

∪ △ △ ∪

--	--	--	--

∩ · — · ○

--	--	--	--	--



Инструкция.

Машина йөрсен өчен төрле һөнәр ияләре: инженерлар, эретеп ябыштыручылар, слесарьлар, токарьлар, жыючылар, сынаучылар көч куя. Ә син конструктор булырга тырышып кара.

1. Шакмак өчен эзерлэнгән материалны кисеп ал (№ 1).
2. Сызыклар буенча бөклә.
3. Билгелэнгән урыннарга җилем сыла һәм детальләрне ябыштыр.

ШАКМАК ӘЗЕР.

4. Фишкалар өчен эзерлэнгән материалны кисеп ал (№ 2, № 3).
5. Һәр фигураны конус сыман итеп бөтер.
6. Кырыйларының берсе өстенә икенчесен куеп, җилем яки скотч ярдәмдә ябыштыр.

ФИШКАЛАР ӘЗЕР.

Өстәл уены өчен кубик һәм фишкаларны син 77 биттә таба аласың.

Файдалы киңәшләр.

1. Тигез итеп бөкләр өчен, бөкләү сызыгы буенча линейка белән йөртеп чык.
2. Зур предметларны – туры кайчы белән, ә катлаулы вак детальләрне маникюр кайчысы белән кис.
3. Җилемне күп кулланма.
4. Модель матур һәм төзек булсын өчен детальләрне дөрес ябыштырырга кирәк.

Инструкция.

Чтобы машина ехала, над ней работают множество людей разных специальностей: инженеры, сварщики, слесари, токари, сборщики, испытатели.

А ты попробуй стать конструктором.

1. Аккуратно вырежи заготовку кубика (№ 1).
2. Согни по линиям сгиба.
3. Намажь клеем отмеченные места и склей детали.

КУБИК ГОТОВ.

4. Вырежи заготовки всех фишек (№ 2, № 3).
5. Сверни каждую фигуру в конус.
6. Склей боковые края внахлест с помощью клея или скотча.

ФИШКИ ГОТОВЫ.

Кубик и фишки – для настольной игры, которую ты найдёшь на странице 77.

Полезные советы.

1. Чтобы линии сгиба были ровными, сначала проведи по линии линейкой.
2. Большие предметы вырезай прямыми ножницами, мелкие изогнутые детали – маникюрными.
3. Не используй очень много клея.
4. От правильной склейки зависит внешний вид модели и правильность её сборки.





№ 1

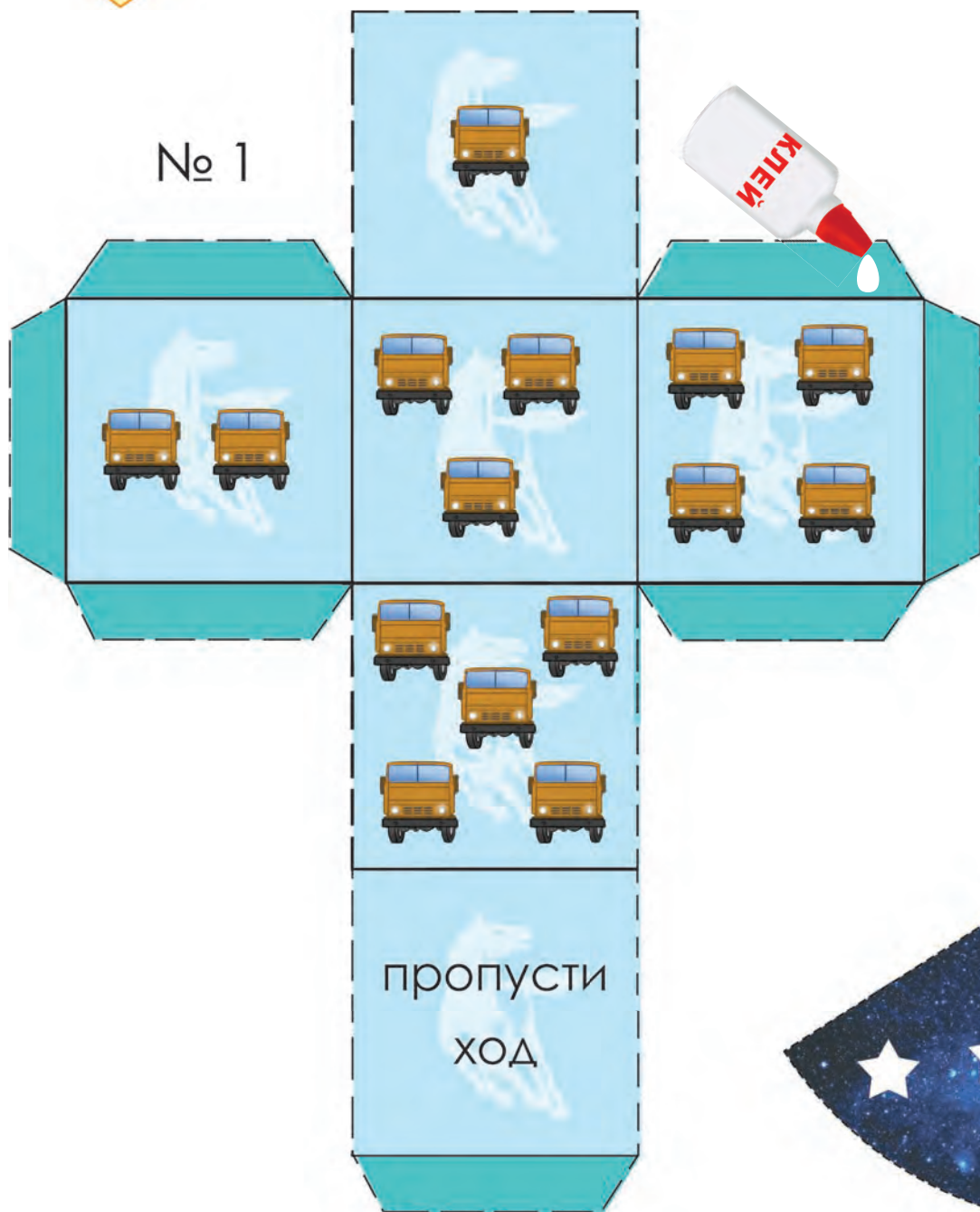

№ 2



№ 3

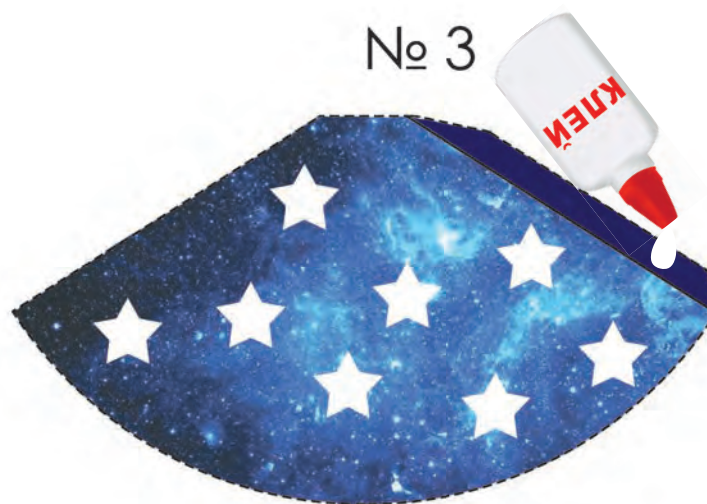

кисү сызыгы – линия отреза



**ШӘП БУ!**

КАМАЗ – йөк машинасы гына түгел, автобус, хәтта комбайн да.

ВОТ ЭТО ДА!

КАМАЗ – это не только грузовик, но и автобус и даже комбайн.

**КЫЗЫК!**

КАМАЗ логотибында гади генә ат түгел, аргамак сурәтләнгән. Ул чыдамлыгы, хужасына тугрылыгы, акыллы булуы белән аерылып тора.

ЛЮБОПЫТНО!

На логотипе автомобиля КАМАЗ изображён не просто конь, а степной аргамак. Он отличается умом, выносливостью и преданностью хозяину.

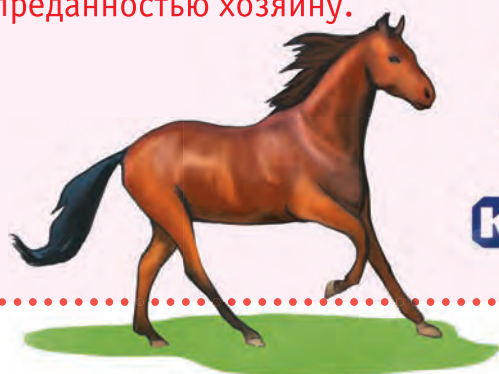

Сан-Марино

ЧЫНЛАПМЫ?

«КАМАЗ» заводында 35 меңнән артык кеше эшли. Якынча Сан-Маринода да шуның кадәр кеше яши.

НЕУЖЕЛИ?

Больше 35 тысяч человек работают на заводе «КАМАЗ». Примерно столько же живёт в Сан-Марино.

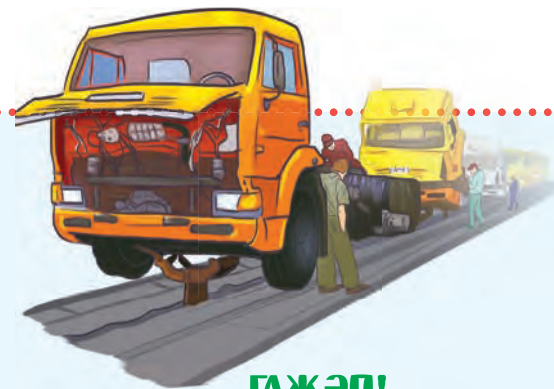
**ГАҖӘП!**

«КАМАЗ» заводында бер көнгә 200гә якын машина эшләп чыгаралар.

УДИВИТЕЛЬНО!

Около 200 машин изготавливают за один день на заводе «КАМАЗ».

1948 ел – Россиядәге иң эреләрдән булган Ромашкино нефть чыганагы ачыла. Табылган нефтьнең яртысыннан күбрәге Татарстанда эшкәртелә. Ә тиздән 70 проценттан артыграгын үзездә эшкәртә башлаячаклар.



- Гера, ә син беләсеңме, ни өчен безнең республиканы кара алтынга бай дип әйтәләр?
- Чөнки бездә нефть күп табыла.
- Бик дәрәс! Безнең нефть хәтта чит илләргә дә озатыла. Ә нефть эшкәртү заводлары бездә 70 еллар чамасы элек эшли башлаган. Кызык, ә син әлеге чималдан ниләр эшләгәннәрен беләсеңме?
- Ммм... Искә төште! Автомобиль майлары, пластмасса, хәтта киёмнәр һәм уенчыклар да!

1948 год – открыто крупнейшее месторождение нефти в России – Ромашкинское. Татарстан перерабатывает больше половины нефти, добываемой в республике. А скоро будет перерабатывать более 70 процентов.

НЕФТЬ 



Татарстан Республикасының нефть сәнәгәтенең үсеше турында бел.
Узнай о развитии нефтепромышленности в Республике Татарстан.



- Гера, а ты знаешь, почему говорят, что республика богата чёрным золотом?
- Потому что у нас добывают много нефти.
- Правильно! Нашу нефть даже поставляют в другие государства. А заводы по её переработке появились у нас почти 70 лет назад. Интересно, ты знаешь, что делают из нефти?
- Ммм... Вспомнила! Автомобильные масла, пластмассу, одежду и даже игрушки!



БИРЕМ ЗАДАНИЕ



Ничә станок-качалка барлыгын
сана. Җавапны яз.

Посчитай, сколько нарисовано станков-
качалок. Запиши ответ.

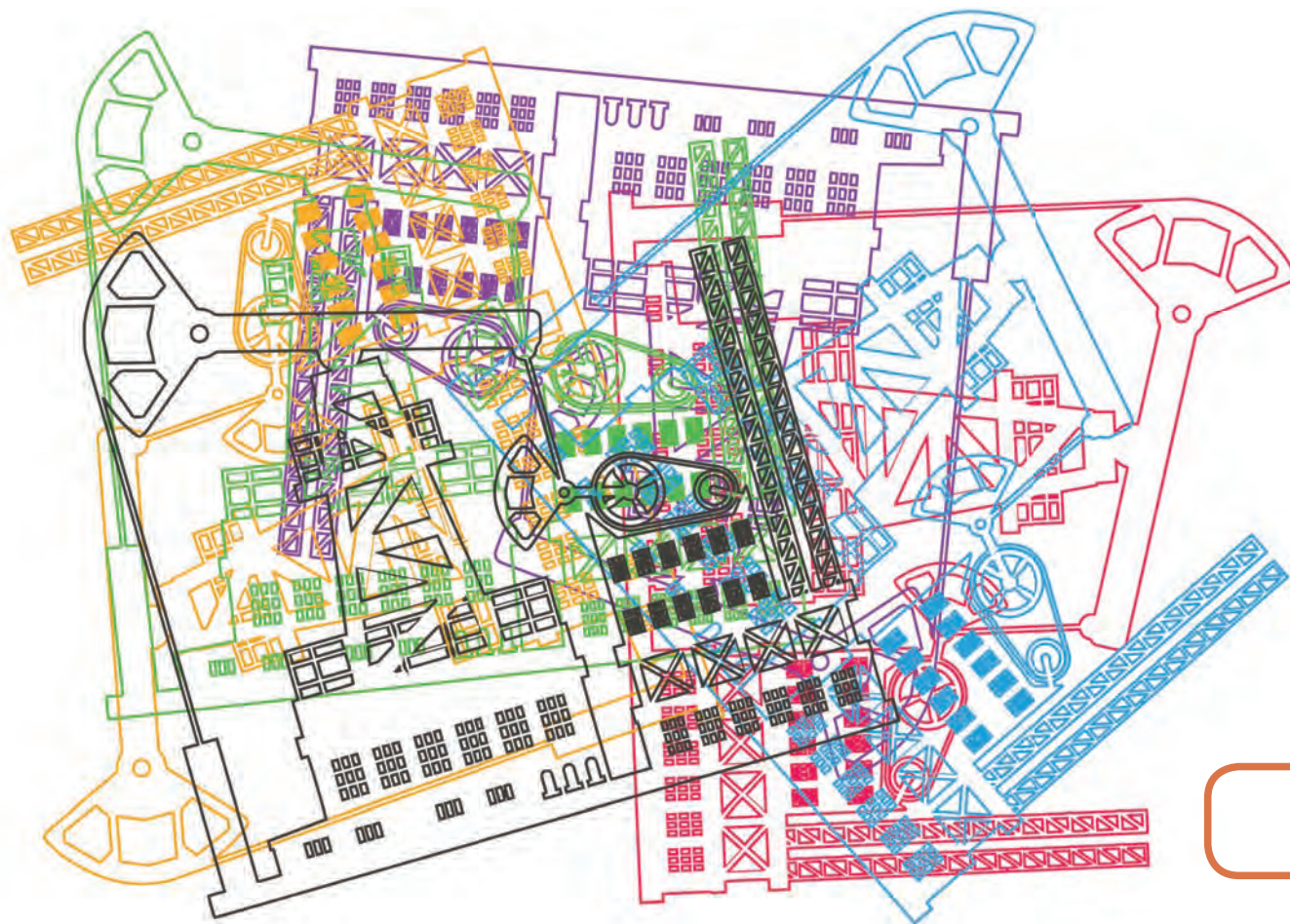

Сабыр иткән – морадына ирешкән.
Тише едеш, дальше будеш.



Сабыр иткән – морадына ирешкән.

Тише едеш, дальше будеш.



Карточкаларны кисеп ал, бута, астын
өскә әйләндер. Икешәр картаны ач,
бертөрлеләрен бергә куеп бар.

Вырежи карточки, перемешай, положи
«рубашкой» вверх. Открывай по 2 карточки,
одинаковые откладывай.



КИСУ СЫЗЫГИ — ЛИНИЯ ОТРЕЗА



Карточкаларны кисеп ал, бута, пазлы жый. Вырежи карточки, перемешай, собери пазл.



кисү сызыгы — линия отреза



ШӘП БУ!

Күпчелек галимнәр исәпләвенчә, нефть миллион еллар элек вак сулыкларда яшәгән микроорганизмнар калдыкларыннан барлыкка килгән.

ВОТ ЭТО ДА!

Большинство учёных считают, что нефть образовалась из останков организмов животных и растений, которые жили миллионы лет назад на мелководье.

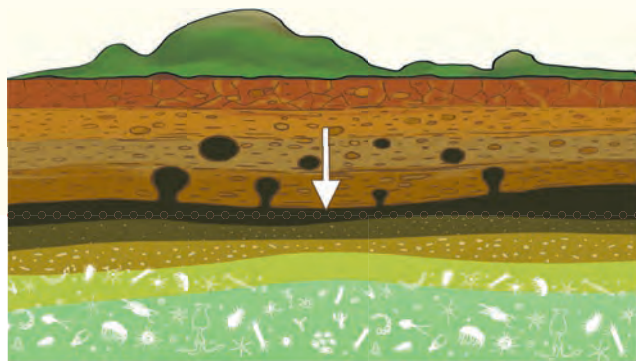

ЧЫНЛАПМЫ?

Хәтта Кара диңгез яры буенда да Татарстан бензины салучы ягулык станцияләре бар. Ә Россиядә алар берничә йөз.

НЕУЖЕЛИ?

Даже на черноморском побережье есть заправка с татарстанским бензином. А всего по России их несколько сотен.

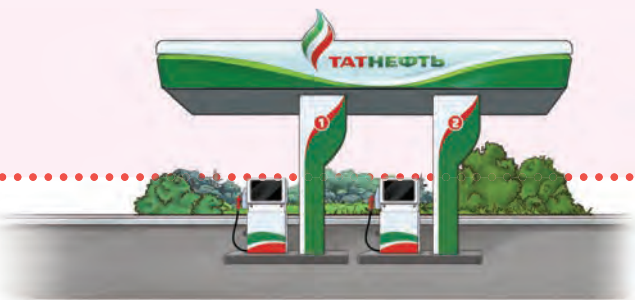

ФАКТ



ГАЖӘП!

1971 елда республикада беренче миллиард тонна нефть чыгарылган. Татарстанда барлыгы 3,4 миллиард тоннадан артык кара алтын табылган.

УДИВИТЕЛЬНО!

В 1971 году в республике был добыт первый миллиард тонн нефти. Всего в Татарстане получено свыше 3,4 миллиарда тонн чёрного золота.

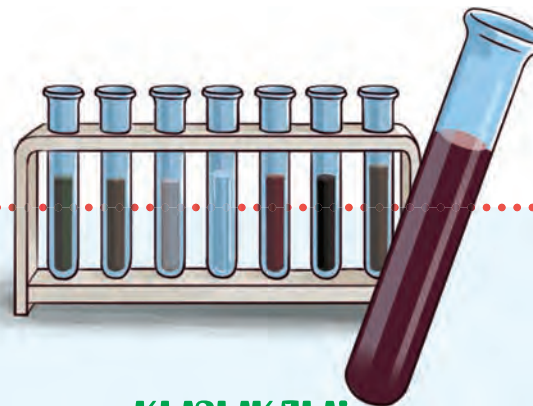

КЫЗЫКЛЫ!

Төрле районда табылган нефть төрле төстә була. Аның кара, көрән, чия, яшел, сары төсләре, хәтта үтә күренмәләре дә бар.

ЛЮБОПЫТНО!

Цвета нефти в разных районах различаются. Она может быть чёрной, коричневой, вишнёвой, зелёной, жёлтой и даже прозрачной.



– Гера, мин Бөек Ватан сугышы елларында Татарстанга бик күп кешеләрне эвакуацияләүләре турында белдем.

– Әйе, Лалә, республика үзенә 250 меңнән артык кешене сыендыра. Татарстанда бомбардировщиклар, бронекатерлар, «Катюша»лар өчен снарядлар да житештерелә. Кешеләр Кызыл армия сугышчылары өчен жылы киёмнәр һәм бүләкләр әзерлиләр.



– Гера, я узнала, что во время Великой Отечественной войны в Татарстан было эвакуировано много людей.

– Да, Лалэ, республика разместила более 250 тысяч человек. Татарстан делал бомбардировщики, бронекатера, снаряды для боевой машины «Катюша». Жители собирали тёплые вещи и подарки для бойцов Красной армии. А сколько наших земляков доблестно воевали!



Эвакуациялэнгән **70 сәнэгать** заводы һәм фабрикасы Татарстанга урнаштырыла.
2 танк колоннасы һәм берничә авиация эскадрильясы республика халкы акчасына төзелә.



– Бөек Ватан сугышы 3 ел да 10 ай һәм 18 көн дәвам итә. Бөек Жиңүне якынайту өчен Татарстан зур көч куя. Фронтларда сугышчылар каһарманлык күрсәтә, күпләр туган якларына әйләнеп кайтмый. Тылда да, ару-талуны белмичә, көн-төн эшлиләр. Кешеләр Жиңүгә ышана һәм аны якынайту өчен хәлләрәннән килгәннең барысын да эшли.

– Мин якташларым белән горурланам!

Более 70 эвакуированных промышленных заводов и фабрик разместил Татарстан.

2 танковые колонны и несколько авиационных эскадрилий были построены на добровольные денежные взносы жителей республики.

ПОБЕДА 



– 3 года 10 месяцев и 18 дней длилась Великая Отечественная война. Татарстан многое сделал для Великой Победы. На фронте бойцы яростно сражались, многие не вернулись домой. В тылу работали днём и ночью, не жалея сил. Люди верили в Победу и приближали её как могли.

– Я горжусь своими земляками!





Гани
Сафиуллин



Александр
Васильченко

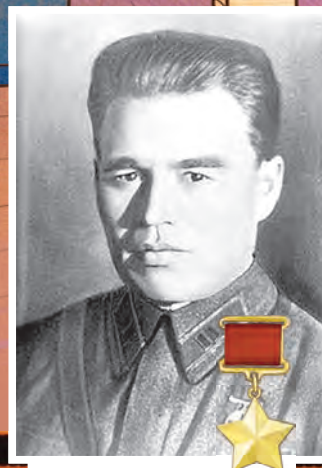

Пётр
Гаврилов



Михаил
Девятаев

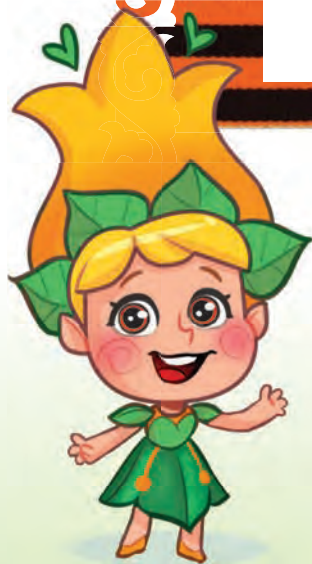

- Гера, ни өчен урамнарны кешеләр хөрмәтенә атыйлар?
- Бу күптәнге традиция, Лалә. Республикабызның төрле шәһәр һәм бистәләрендәге урамнар Бөек Ватан сугышы каһарманнарының исемен йөртә. Алар арасында полководлар, маршаллар, партизаннар, лётчиклар, разведчиклар бар. Алар гомерләрен дә кызганмыйча сугышалар.
- Бик матур традиция, Гера. Күгебез аяз булсын өчен, ничшиксез, каһарманнарча сугышкан кешеләрнең исемнәрен белергә кирәк!



Муса
Джалиль



Шамиль
Рахматуллин



Сабир
Ахтямов



Маргуба
Сыртланова

Каһарманнар турында бел.
Узнай о героях.



- Гера, а почему улицы называют в честь людей?
- Это давняя традиция, Лалэ. Много улиц и проспектов в разных городах и посёлках нашей республики носят имена героев Великой Отечественной войны. Среди них есть полководцы, маршалы, партизаны, лётчики, разведчики. Они воевали, не щадя своих жизней.
- Ой, Гера, какая хорошая традиция. Обязательно нужно знать тех, кому мы обязаны мирным небом над головой.



БИРЕМ
ЗАДАНИЕ



Ребусны чиш. Разгадай ребус.



’ ”

ЛД



Рәссамның 5 хатасын тап. Найди 5 ошибок художника.



Ветераннарга котлау яз һәм аны
схемадагыча, солдат хаты кебек,
өчпочмакчап яса.

Напиши поздравление ветеранам
и сложи письмо по схеме солдатским
треугольником.

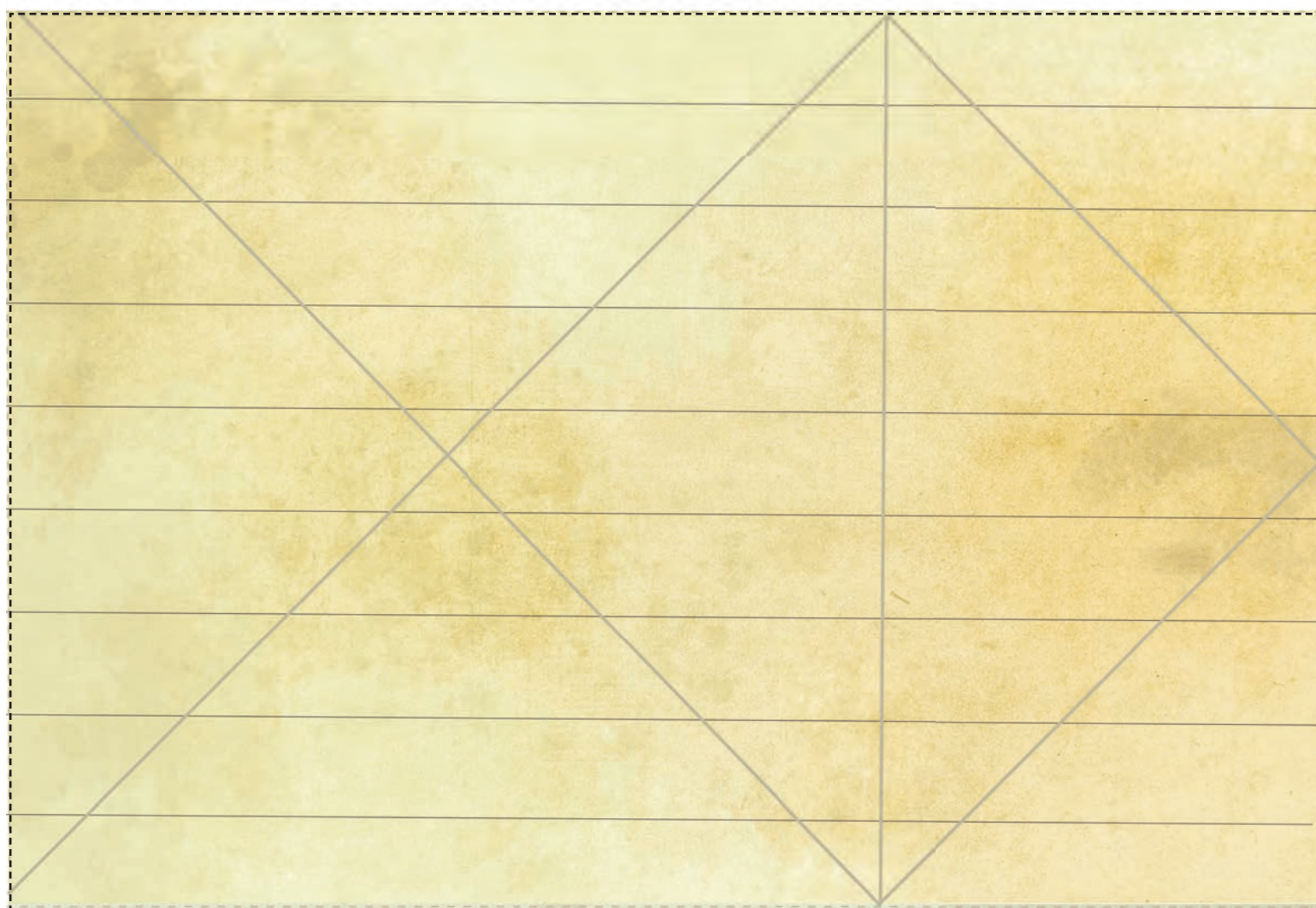
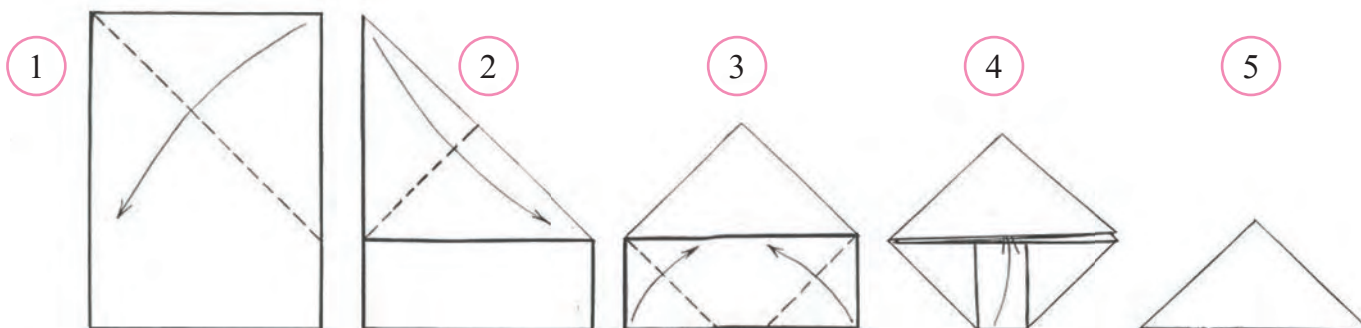

кисү сызыгы — линия отреза





кисү сызыгы – линия отреза





ЧЫНЛАПМЫ?

Сугыш вакытында Казанның дары заводында 103 мең тоннадан артык дары эшләп чыгарылган.

НЕУЖЕЛИ?

За годы войны на пороховом заводе в Казани было изготовлено более 103 тысяч тонн пороха.

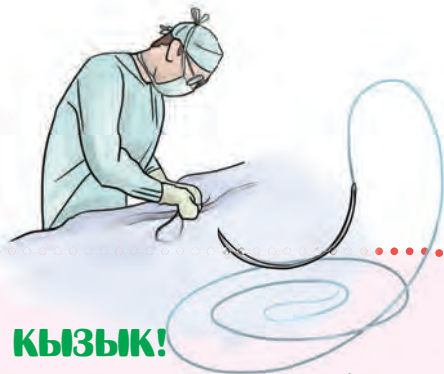

КЫЗЫК!

Яраларны тегү өчен алыштыргысыз булган кетгут жебен безнең илдә бары тик Казан кетгут заводы гына житештергән. Завод эшчеләрен сугышчыларны коткаручылар дип атаганнар.

ЛЮБОПЫТНО!

Казанский кетгутный завод единственный в стране выпускал кетгутные нити для зашивания ран. Работников предприятия называли спасителями воинов.

ФАКТ



ШӘП БУ!

Пе-2 һәм Пе-8 бомбардировщиклары бары тик С.П. Горбунов исемендәге заводта гына жыелган. Сугыш елларында һәр алтынчы хәрби самолёт Казанда житештерелгән.

ВОТ ЭТО ДА!

Завод имени С.П. Горбунова был единственным поставщиком бомбардировщиков Пе-2 и Пе-8. Каждый шестой боевой самолёт, выпущенный в годы войны, был изготовлен в Казани.

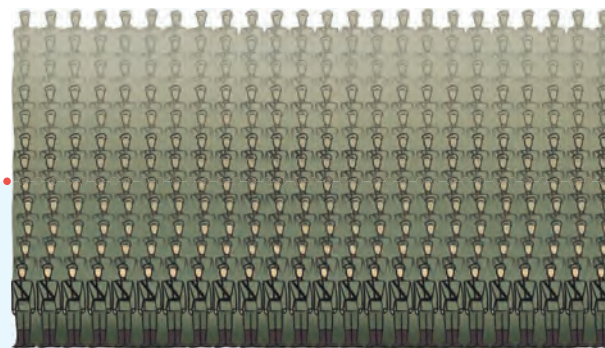

ГАЖӘП!

Бөек Ватан сугышы вакытында Татарстан предприятеләре көн саен 9 меңнән артык сугышчыны аяк киеме белән тәэмин иткән. Бу тулы бер дивизия дигән сүз!

УДИВИТЕЛЬНО!

Во время Великой Отечественной войны предприятия Татарстана ежедневно обували более 9 тысяч бойцов. Это целая дивизия!



Хәрби берләшмәләрдәге солдатларның санын бел.
Узнай о численности солдат в воинских формированиях.

1931 ел – Россиядәге иң эре дару житештерү предприятиеләренең берсе – «Татхимфармпрепаратлары» ачыла.
1977 ел – Россиядәге иң эре балалар хастаханәләренең берсе булган Республика балалар клиник хастаханәсе төзелә.

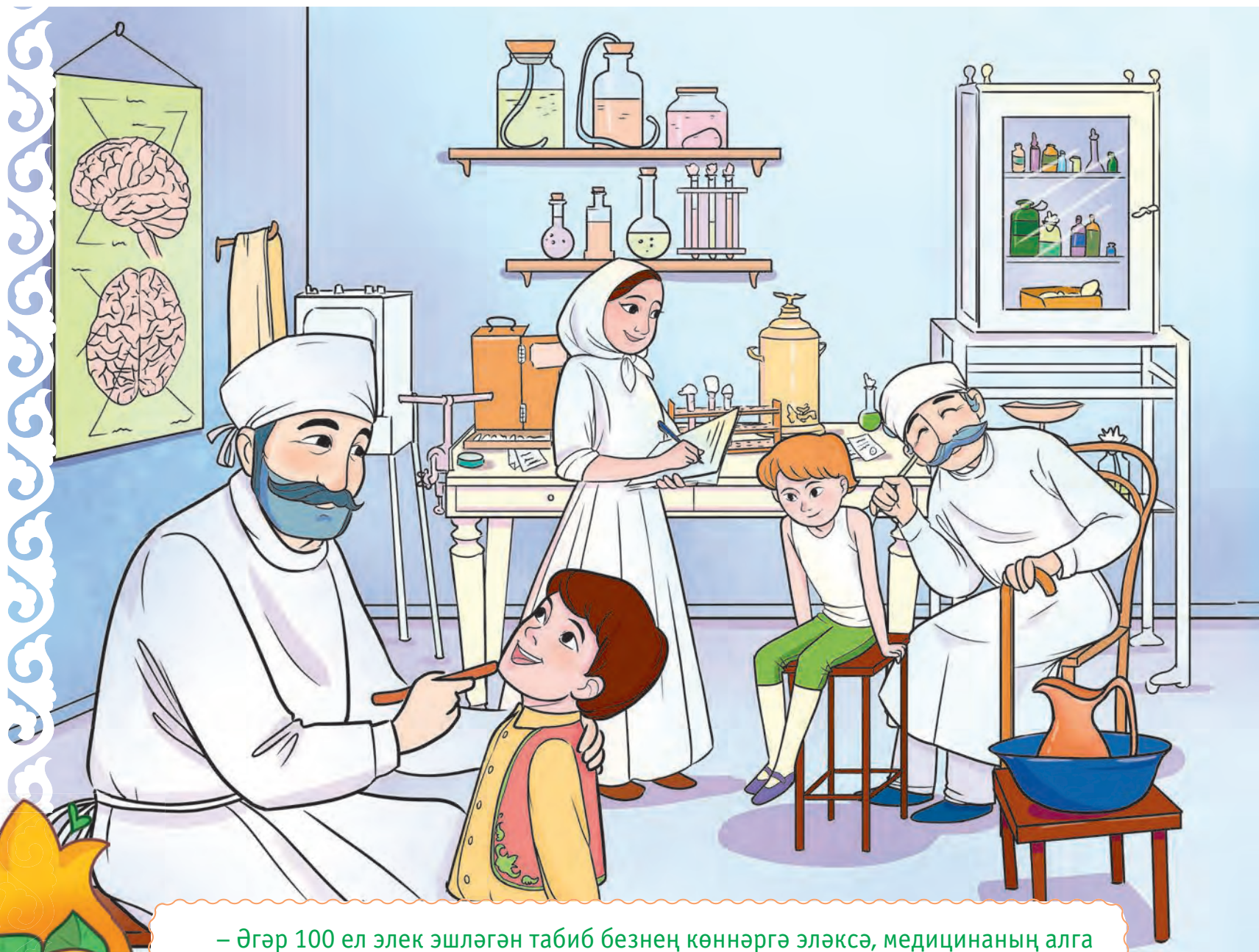

– Әгәр 100 ел элек эшләгән табиб безнең көннәргә эләксә, медицинаның алга киткән күрәк гажәпләнер иде. Республика хастаханәләрендәге аппаратлар фантастик фильмнардагы космик корабльләргә хәтерләтә. Барлык районнарда яңа дәваханәләр эшли. Алар чиста һәм матур!

– Авырсаң да, читен түгел! Шаяртам-шаяртам! Сәламәт булуга житеме соң?! Сүз уңаеннан, Татарстанда дарулар житештерүче завод инде 90 елга якин эшли.

1931 год – открыто одно из крупнейших производств лекарств в России – «Татхимфармпрепараты».

1977 год – основана одна из крупнейших детских больниц России – Детская республиканская клиническая больница.

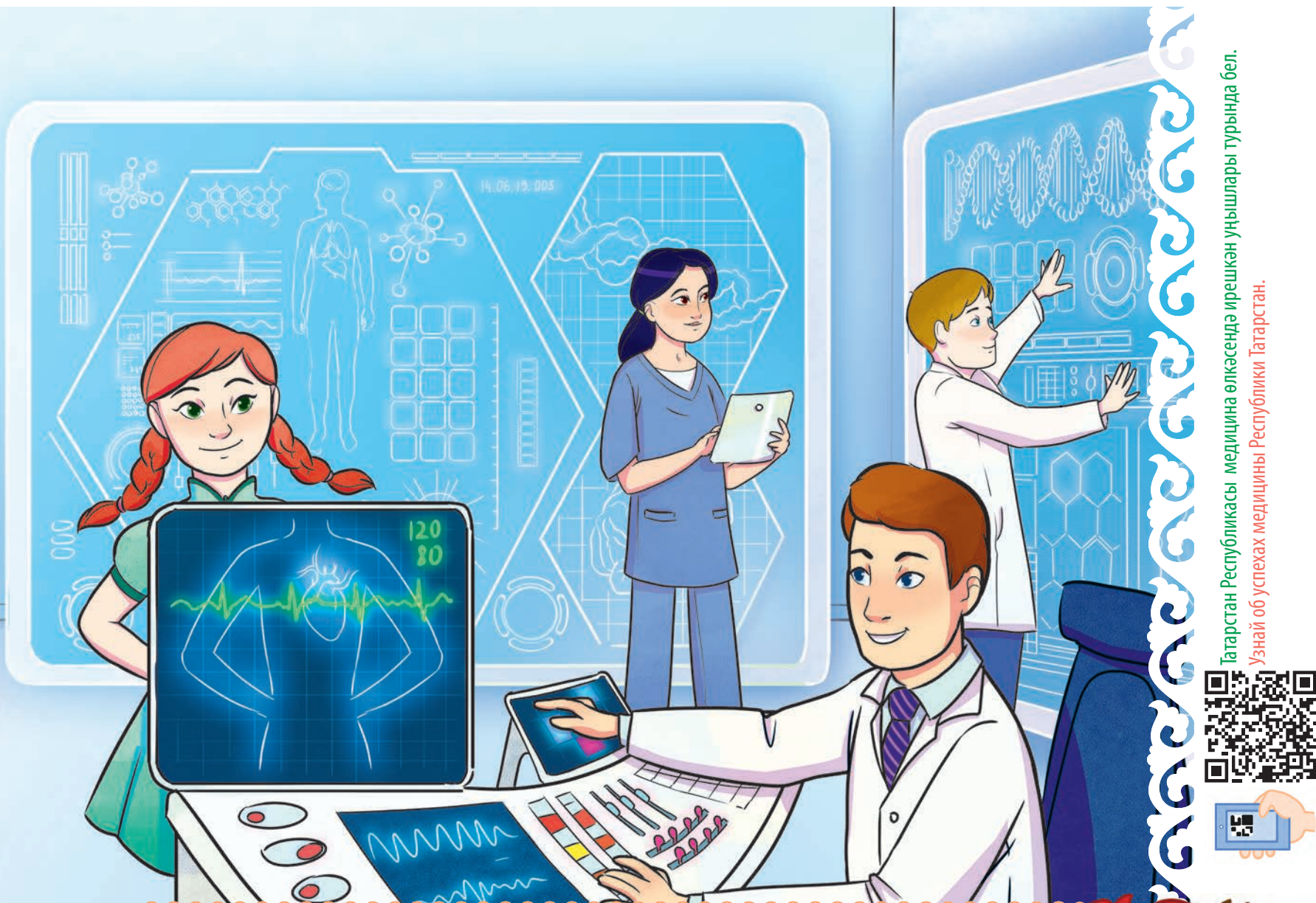

Татарстан Республикасы медицина өлкәсендә ирешкән уңышлары турында бел.
Узнай об успехах медицины Республики Татарстан.



– Если бы врач, работавший 100 лет назад, оказался в нашем времени, он бы удивился, как далеко шагнула медицина. В больницах республики такие аппараты, что кажется, будто находишься в космическом корабле из фантастического фильма. И поликлиники новые во всех районах. Такие чистые, красивые.

– Даже болеть приятно! Да шутка, шутка! Лучше быть здоровым. Кстати, татарстанскому заводу по производству лекарств почти 90 лет.



БИРЕМ ЗАДАНИЕ



Каршы биттәге
карточкаларны кисеп ал,
бута. Аларны, өчпочмак
читләрендә бертөрле
рәсемнәр туры килерлек
итеп, фигурага урнаштыр.

Вырежи карточки со
следующей страницы
и перемешай. Сложи их
на фигуру таким образом,
чтобы на сторонах
треугольников рядом
оказались одинаковые
рисунки.

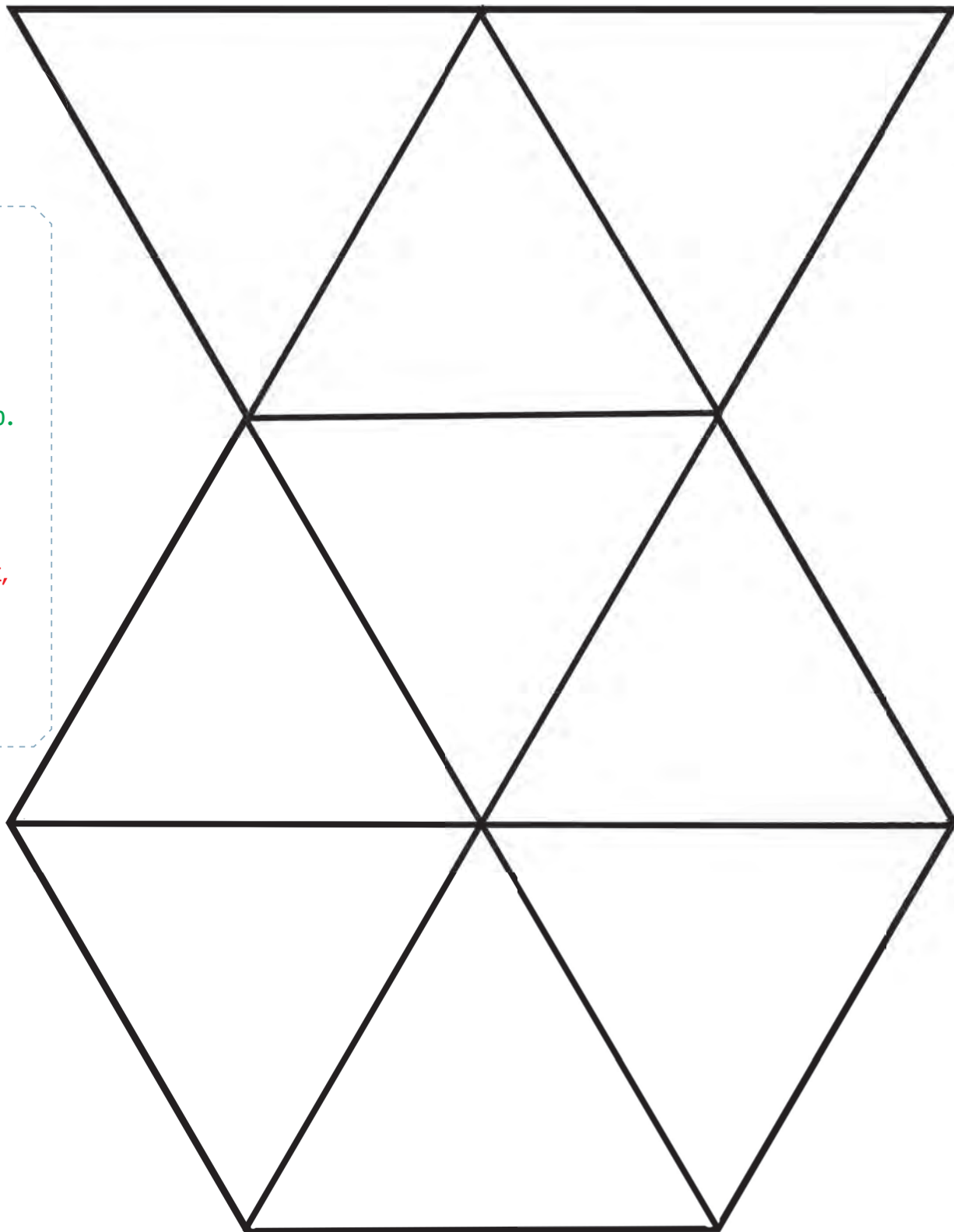

КІСУ СЫЗЫҒЫ — ЛИНИЯ ОТРЕЗА

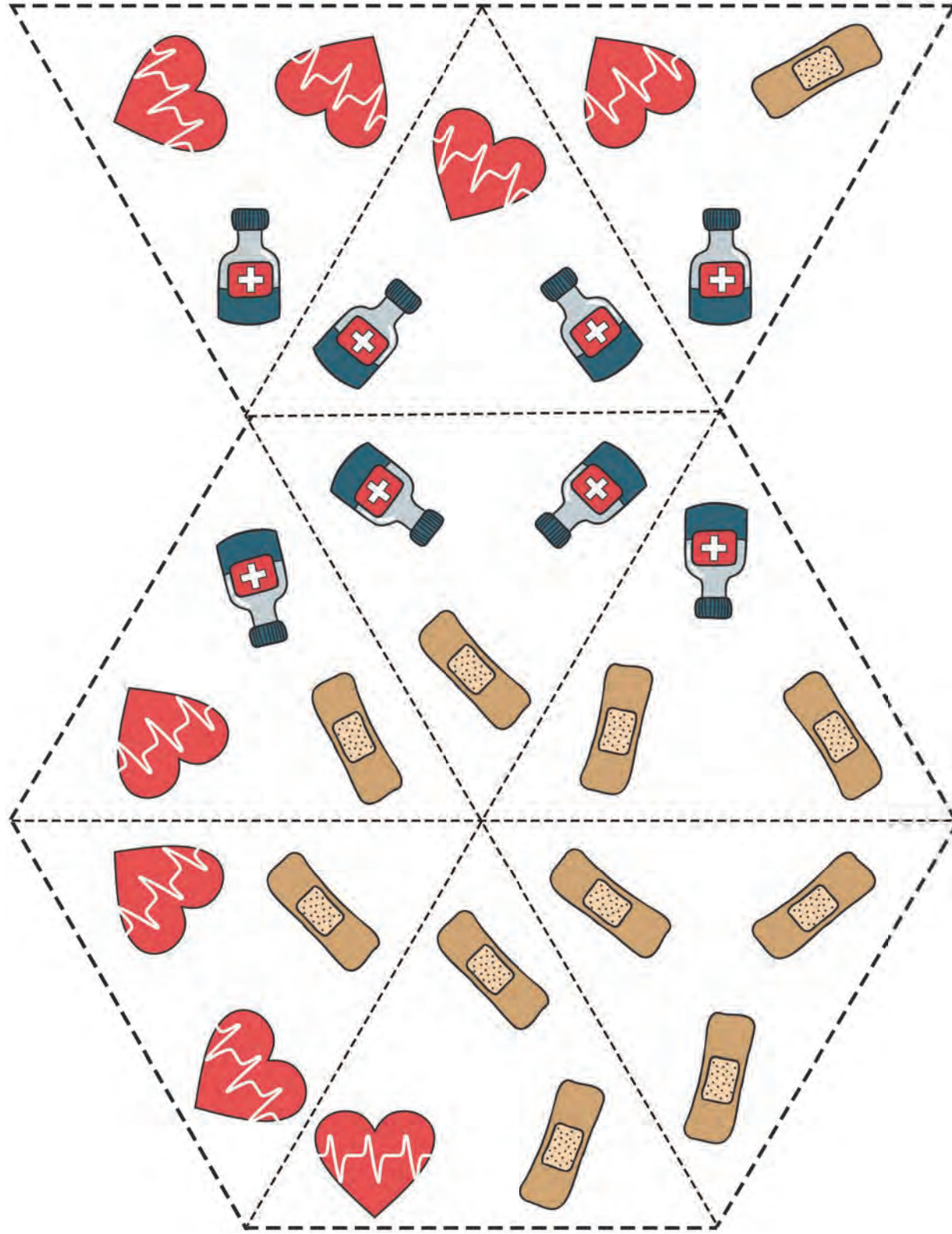

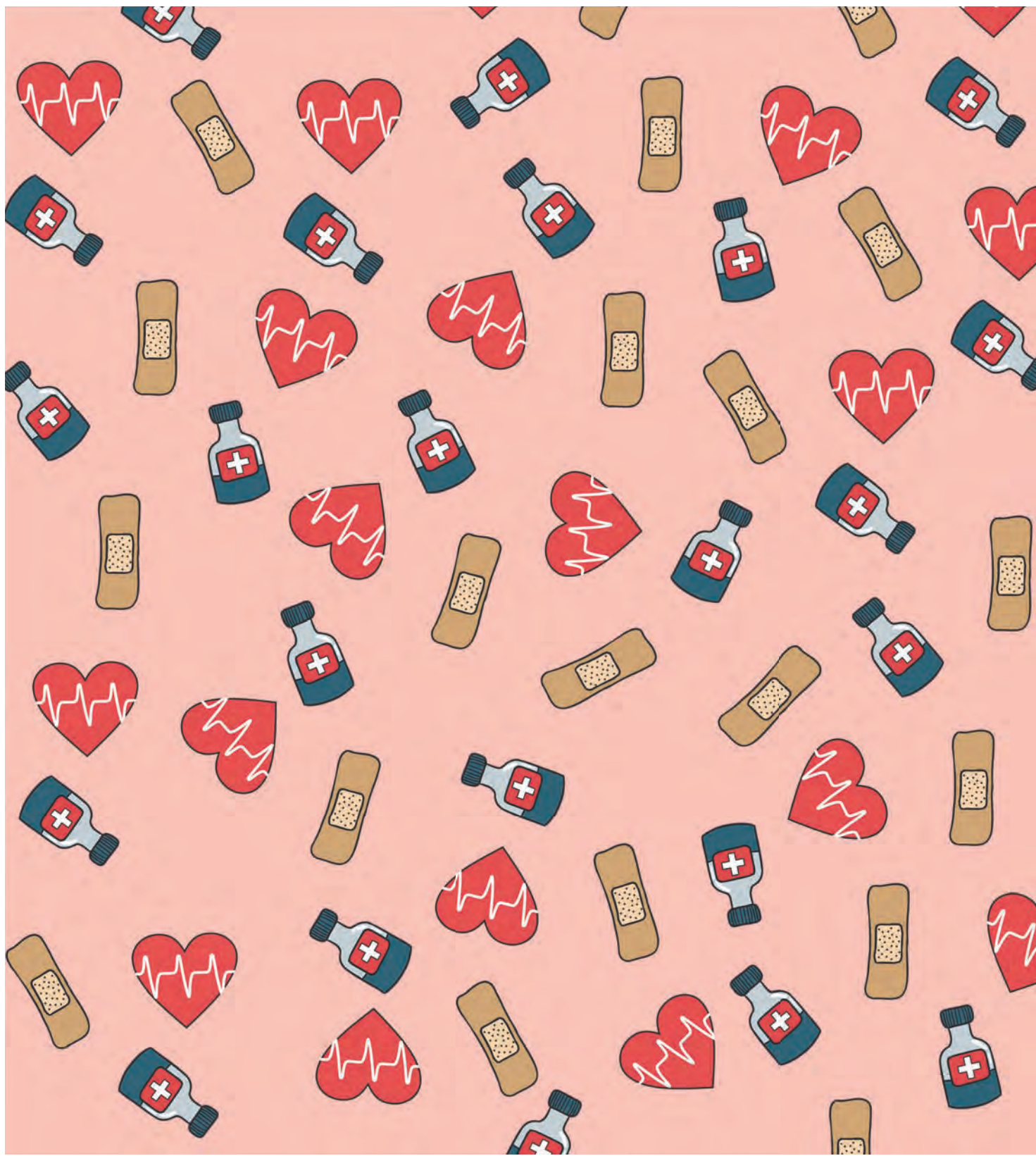

КИСУ СЫЗЫГЫ – ЛИНИЯ ОТРЕЗА



ЧЫНЛАПМЫ?

Корея кедр наратының шифалы һавасын, Кореяда, Япониядә һәм Ерак Көнчыгышта гына түгел, Раифадагы дендрарийда да сулап була.

НЕУЖЕЛИ?

Подышать целебным воздухом корейской кедровой сосны можно не только в Корею, Японии и на Дальнем Востоке, но и в Раифском дендрарии.



ШӘП БУ!

Татарстанның Тәтеш районында шифалы табигый ләм ятмалары бар. Аны күптөрле авыруларны дэвалау өчен кулланырга була.

ВОТ ЭТО ДА!

В Тетюшском районе Татарстана находятся залежи природной лечебной грязи. Её можно использовать для лечения многих заболеваний.



ФАКТ



ГАЖӘП!

Атлар – гажәп хайваннар. Алар хәтта дэвалау сәләтенә дә ия, һәм ул «иппотерапия» дип атала.

УДИВИТЕЛЬНО!

Лошади – удивительные животные. Они могут даже лечить, это называется «иппотерапия».



КЫЗЫК!

Чишмә суы сәламәтлек өчен файдалы. Республикада чишмәләр саны 3,5 меңнән артып китә. Аларның саны буенча Лениногорск районы беренче урында тора.

ЛЮБОПЫТНО!

Родниковая вода полезна для здоровья. В нашей республике больше 3,5 тысяч родников. Рекордсменом по их количеству является Лениногорский район.



– Лалә, кайчандыр кешеләр басуларны бары тик кул көче белән генә эшкәрткәннәр. Без хезмәт сөючән халкыбыз булу белән бәхетле, аны авырлыклар беркайчан да куркытмаган. Мәсәлән, Бөек Ватан сугышы елларында кырларда хатын-кызлар, бала-чага һәм картлар гына эшлэгән. Бик авыр булса да, татарстанлылар фронтка икмәкне вакытында һәм тиешенчә озатып торганнар. 50 ел элек кырларда куәтле тракторлар һәм комбайннар пәйда булган.

– Ә хәзер, Гера, кешеләрнең эшен җиңеләйтүче машиналарга таң калырлык!

В 2019 году в республике собрали более **4 миллионов** тонн зерна.
Один из крупнейших тепличных комплексов России расположен в Татарстане.

СЕЛЬСКОЕ ХОЗЯЙСТВО



Татарстан Республикасының авыл хужалыгының үсеше турында бел.
Узнай о развитии сельского хозяйства в Республике Татарстан.



– Когда-то, Лалэ, люди обрабатывали поля только ручными инструментами. Нам повезло – у нас очень трудолюбивый народ, которого трудности не пугают никогда. Вот, например, во время Великой Отечественной войны на полях трудились одни женщины, дети и старики. Было тяжело, но хлеб солдатам татарстанцы поставляли всегда вовремя и сполна. 50 лет назад на полях появились мощные тракторы и комбайны.

– А сейчас, Гера, людям такие машины помогают, что диву даёшься!





БИРЕМ ЗАДАНИЕ

Рәсемне буй. Раскрась картинку.



Кыстыргычны арткы биттәге
күрсәтмә буенча бөклә.

Сложи закладку, следуя инструкции
на обороте страницы.

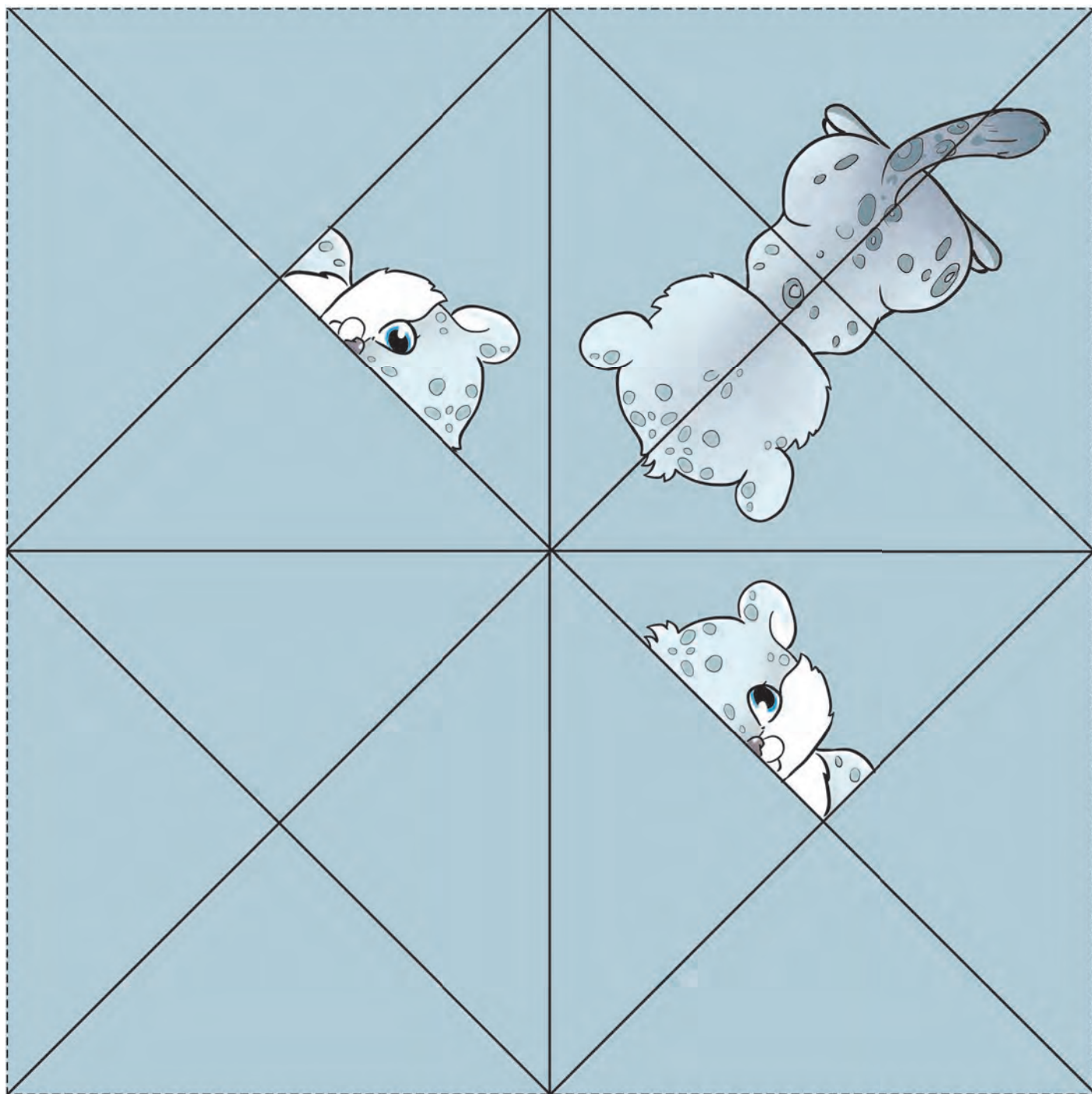

кису сызыгы — линия отреза



1

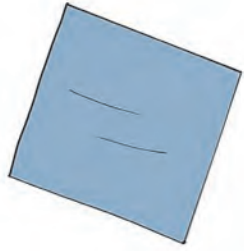

2

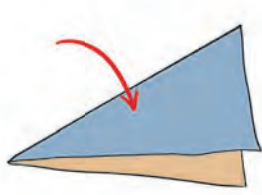

3

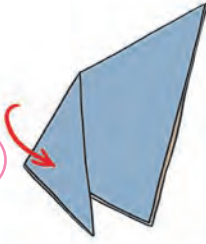

4

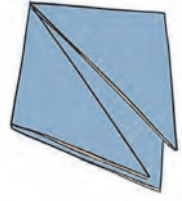

5

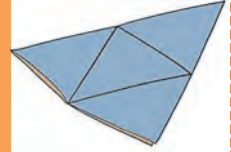

6

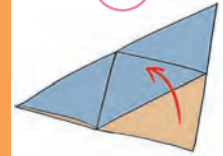

7

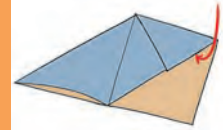

8

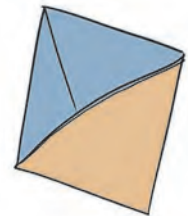

кису сызыгы – линия отреза





ШӘП БУ!

Тәтештә 960 килограммлы кырпы балыгына һәйкәл куелган. Аны 1921 елда Иделдә тотканнар.

ВОТ ЭТО ДА!

В Тетюшах установлен памятник белуге весом в 960 килограммов, выловленной в Волге в 1921 году.

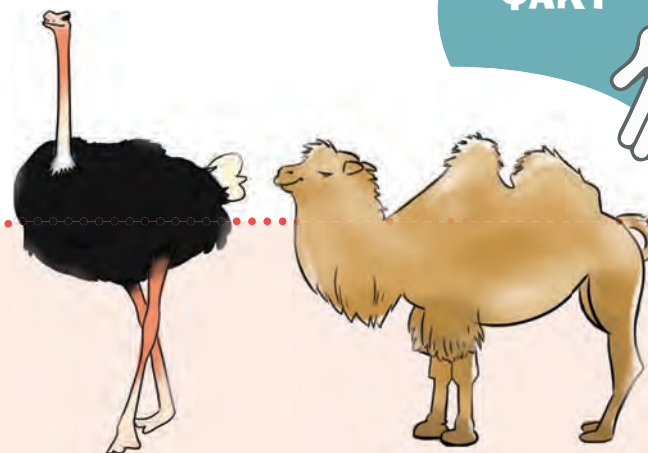

ЧЫНЛАПМЫ?

Татарстанда дөяләр һәм страуслар үрчетәләр.

НЕУЖЕЛИ?

В Татарстане разводят верблюдов и страусов.

ГАЖӘП!

«Хаят» һәм «Рушан» – кеше исеме генә түгел, Татарстанда уйлап табылган бодай һәм арпа сортлары да.

УДИВИТЕЛЬНО!

«Хаят» и «Рушан» – это не только имена людей, но и названия сортов пшеницы и ячменя, выведенных в Татарстане.

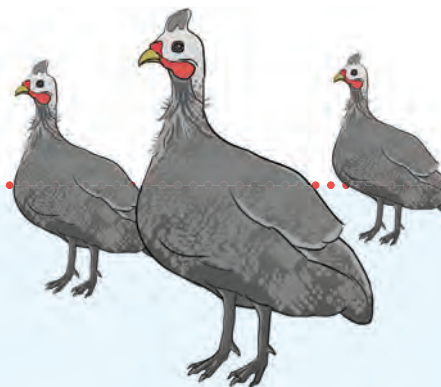

КЫЗЫК!

Татарстандагы кайбер фермаларда мисыр тавыклары үрчетә башлаганнар. Аларның башында өскә чыгып үскән сөяк бар, ул үгез яисә болан мөгезен хәтерләтә.

ЛЮБОПЫТНО!

На некоторых фермах Татарстана разводят необычных птиц – цесарок. На их головах хорошо заметен вырост. Это часть черепа, костное образование – самый настоящий рог, как у быка или оленя.

1925 ел – «Сания» дип аталган беренче татар операсының премьерасы була.

1939 ел – Татар дәүләт опера театры ачыла.

2012 ел – «Әкият» курчак театрының яңа бинасы ачыла.



- Гера, мин театрларга һәм концертларга йөрергә бик яратам!
- Бу бер дә гажәп түгел, Лалә. Татарстан һәрчак үзенең музыкантлары, композиторлары, җырчылары, биючеләре, артистлары, рәссамнары, язучылары белән дан тоткан. Бүген, әлбәттә, мәдәниятнең барлык өлкәләрендә дә заманча технологияләр кулланыла.
- Әйе шул, мәсәлән, тотып карап булмый торган видеодекорацияләр, күзләре начар күрүче тамашачыларга сәхнәне күзәтергә булыша торган тифлокомментарийлы мобиль кушымталар барлыкка килде.
- Шулай да бер нәрсә үзгәрешсез кала: бу – безнең халыкларга хас булган талант.

1925 год – состоялась премьера первой татарской оперы «Сания».

1939 год – открылся Татарский государственный оперный театр.

2012 год – открылось новое здание театра кукол «Экият».



Татарстан Республикасы мәдәнияте турында бел.
Узнай о культуре Республики Татарстан.



- Гера, как же я люблю ходить в театры, музеи, на концерты!
- И неудивительно, Лалэ. Татарстанская земля всегда славилась музыкантами, композиторами, певцами, танцорами, актёрами, художниками, писателями. Сейчас, конечно, во всех сферах культуры используют современные технологии.
- Да-да, например, появились видеодекорации, которые нельзя потрогать, мобильные приложения с тифлокомментариями, которые помогают слабовидящим людям «увидеть», что происходит на сцене.
- Однако есть что-то, что остаётся неизменным – это талант наших людей.





БИРЕМ ЗАДАНИЕ

Бу челтәрдән бирелгән сүзләрне тап һәм аларны билгеләп, әйләндереп ал (сүзләр аркылыга һәм буйга язылган һәм кисешмиләр).

Найди в этой сетке перечисленные слова и обведи их (слова написаны горизонтально, вертикально и не пересекаются).

АРФА, ФИЛЬМ, СПЕКТАКЛЬ, ГАЛЕРЕЯ, НАТЮРМОРТ, АКТЁР, МУЗЕЙ, ПЕЙЗАЖ, КАРТИНА, ТЕАТР

К	П	Е	Й	З	А	Ж	П	Р	А	Я	Ч	Е	Щ	Ц	П
А	Т	В	Ф	И	Л	Ь	М	Ң	К	В	Ь	А	С	Г	Х
Р	Л	М	Е	Ч	А	Г	В	Й	Т	Х	П	Р	А	А	У
Т	Ь	У	Т	Е	А	Т	Р	У	Ё	М	Е	Ф	В	Л	Т
И	У	З	Х	Я	Ю	Ж	М	У	Р	У	М	А	В	Е	Ж
Н	К	Е	Я	И	С	П	Е	К	Т	А	К	Л	Ь	Р	Ю
А	Ь	Й	Е	Ң	М	Г	У	Ю	С	О	К	Ң	Н	Е	Е
Н	А	Т	Ю	Р	М	О	Р	Т	К	В	Ж	П	К	Я	У

Кара, нинди матур биючеләр.
Дерес шәүләне тап.

Посмотри, какие красивые танцоры.
Найди правильную тень.



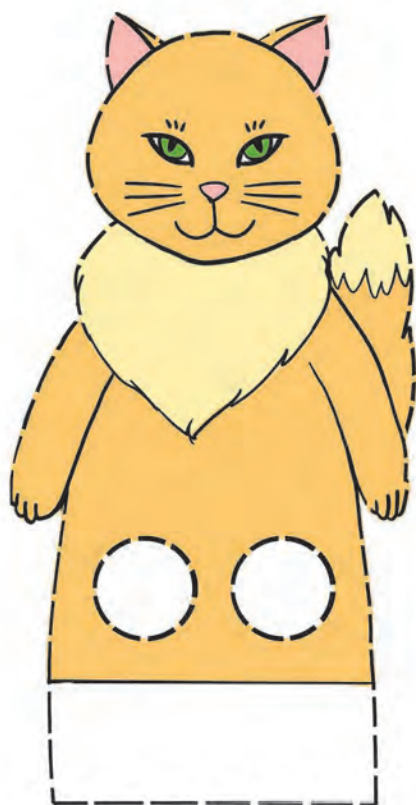

Пунктир сызыklar
буенча кис. Килеп
чыккан уенчыklarны
бармакларыңа ки һәм
курчак спектакльләре
күрсәт.

Вырежи по пунктирам.
Вставь пальчики в
получившиеся отверстия
и показывай кукольные
спектакли.

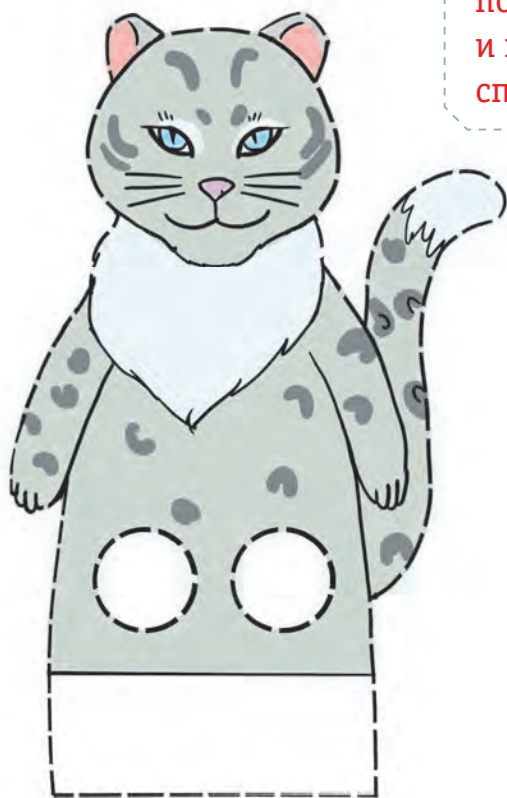

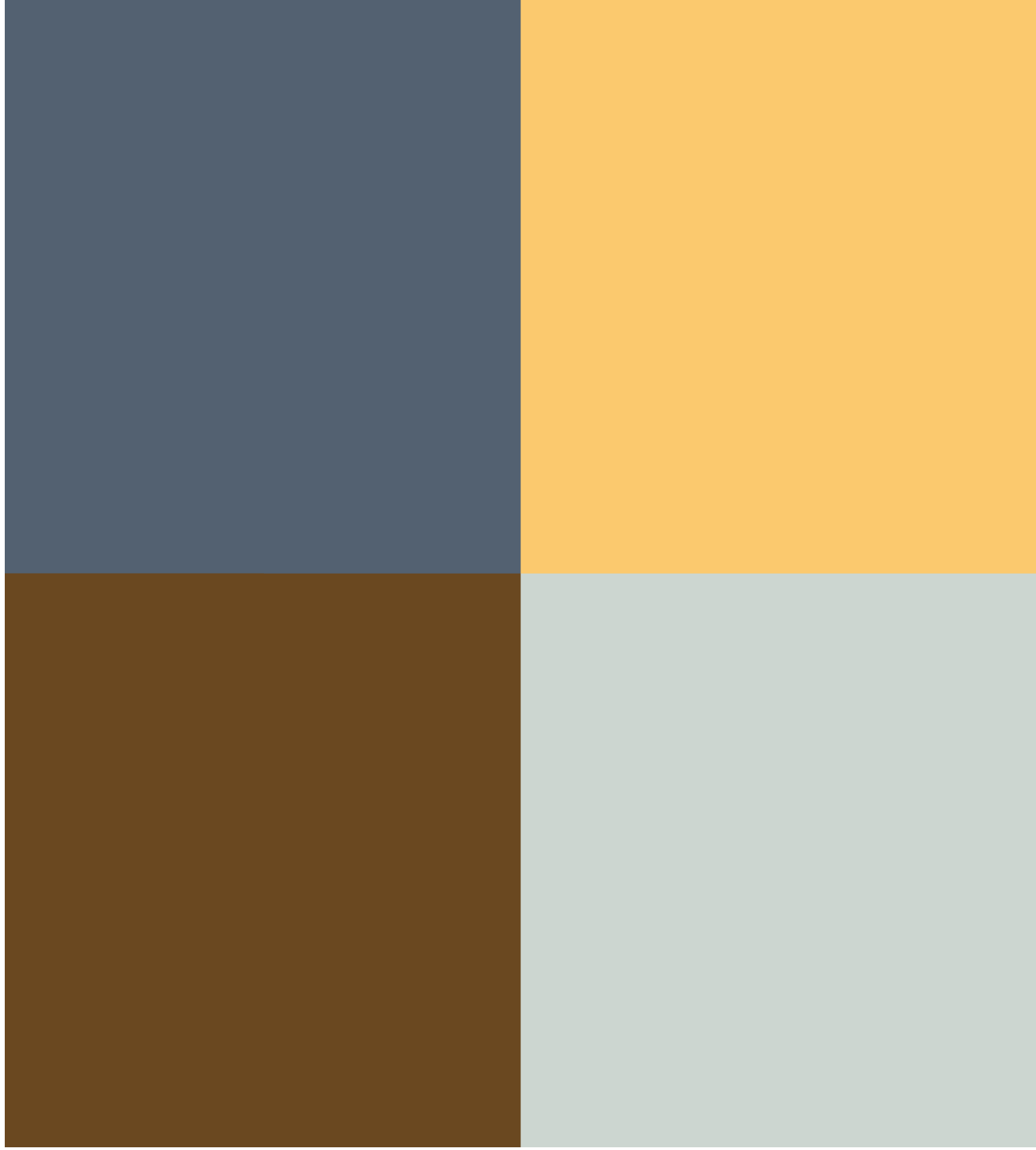

кисү сызыгы – линия отреза



ЧЫНЛАПМЫ?

Бөөк опера жырчысы Фёдор Иванович Шаляпин Казанда туган.

НЕУЖЕЛИ?

Величайший оперный певец Фёдор Иванович Шаляпин родился в Казани.



КЫЗЫК!

2003 елда Казанның Бауман урамында Татарстан йолдызлары аллеясы ачылган.

ЛЮБОПЫТНО!

В 2003 году в Казани на улице Баумана была открыта аллея татарстанских звёзд.

ФАКТ



ШӘП БУ!

8 елга да тулмаган ижат чорында Габдулла Тукай 9 поэма, 400дән артык шигыр, 350 хикәя, очерклар һәм истәлекләрен язган.

ВОТ ЭТО ДА!

За неполные 8 лет творчества Габдулла Тукай написал 9 поэм, более 400 стихотворений, 350 рассказов, очерков и воспоминаний.

Г.Тукай әкиятләре буенча мультфильмнар кара.
Смотри мультфильмы по сказкам Г. Тукая.



ГАЖӘП!

Арча районының Яңа Кырлай авылында Кыш Бабай һәм Кар Кызы яши.

УДИВИТЕЛЬНО!

В селе Новый Кырлай Арского района живут Кыш Бабай и Кар Кызы.

1960 ел – Казанда Үзәк стадион ачыла.
Татарстанда **11 меңнән** артык спорт корылмасы бар.
Республикада **40** тан артык боз сарае эшли.



– Элегрәк бар кеше дә үзенә ошаган спорт төрен сайлый алмый иде. Бассейннар юк, шугалаklar да аз иде. Бүген исә 170 спорт мәктәбе эшли, 120дән артык спорт төре үсеш кичерә.

– Әйе, дәрәс, Лалә. Татарстан – спорт сөюче республика. Шуңа күрә бездә спорт ярышлары уздырыла да инде. Сүз уңаеннан, син аларның кайсын булса да беләсеңме?

– Әлбәттә! Мәсәлән, Универсиада һәм футбол буенча дөнья чемпионаты.



2017



2018

1960 год – открылся Центральный стадион в Казани.
 Более **11 тысяч** спортивных сооружений в Татарстане.
 Более **40** ледовых дворцов в республике.

СПОРТ



«Сабантуй» дип исемлэнган кызыклы сериал кара.
 Смотри весёлый сериал «Сабантуй».







– Не все раньше могли выбрать спорт по душе. Не было бассейнов, не хватало катков. Сегодня же в Татарстане работают более 170 спортивных школ, развиваются около 120 видов спорта.

– Правильно, Лалэ. Татарстан – спортивная республика. Поэтому у нас проводятся самые главные спортивные соревнования. Ты знаешь какие-нибудь из них?

– Конечно! Например, Универсиада и чемпионат мира по футболу.



БИРЕМ ЗАДАНИЕ

2  , 2  , 2  һәм 2  туплары әйләндереп алган  тубын тап.



Найди  , который окружают 2  , 2  , 2  и 2  .



кису сызыгы — линия отреза

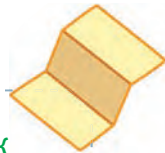

Кисеп ал, сызык
буенча бөклә,
кырыйларыннан
гына ябыштыр,
үзәктәге сызык
буенча кис. Капма-
каршы якларын
үзәктә бер-бер
артлы тоташтыр, һәм
төрле картинкалар
барлыкка килер.

Вырежи, согни по
линии, склей только
по краям, прорежь
насквозь по линиям
в центре. Соединяй
противоположные
края поочерёдно
в центре, и у тебя
получатся разные
картинки.

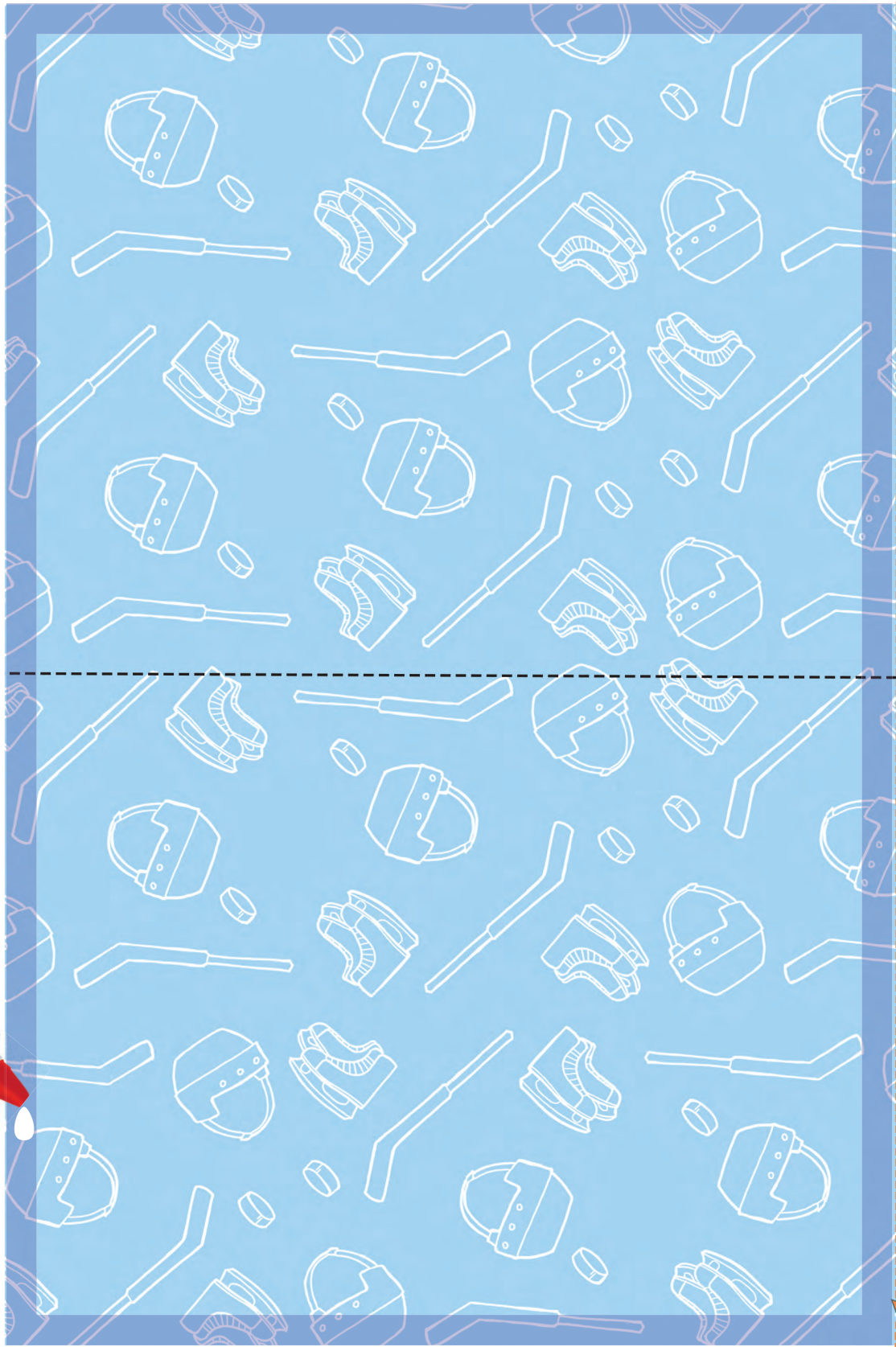

Кису сызыгы – линия отреза



**ШӘП БУ!**

2010 елда Казанда 2013 минут дәвам иткән футбол матчы үткәрелгән. Анда республика житәкчеләре, һөнәри командалар һәм барлык уйнарга теләүчеләр катнашкан.

ВОТ ЭТО ДА!

В 2010 году в Казани был сыгран футбольный матч продолжительностью 2013 минут. В матче приняли участие руководители республики, профессиональные команды и все желающие.

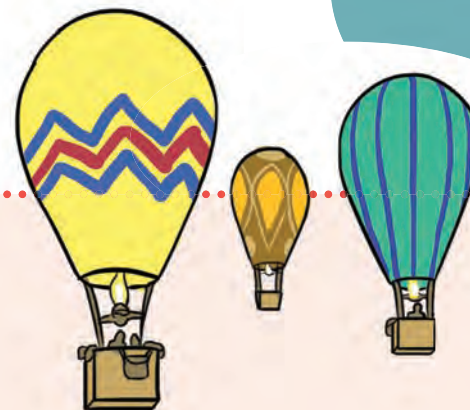
**ГАЖӘП!**

Республикада аэронавтика белән шөгыйльләнергә була. Бу – һава шарларында очу.

УДИВИТЕЛЬНО!

В республике проводятся занятия по аэронавтике. Это полёты на воздушных шарах.

ЧЫНЛАПМЫ?

Россиядәге иң зур ипподром – Татарстанда.

НЕУЖЕЛИ?

В Татарстане самый большой в России ипподром.

**КЫЗЫК!**

«Ак Барс Арена» – йөзү буенча 12 дөнья рекорды куелган дөньядагы бердәнбер футбол стадионы.

ЛЮБОПЫТНО!

«Ак Барс Арена» – единственный в мире футбольный стадион, на котором установлено 12 мировых рекордов по плаванию.



– Хәзер тормыш бик кызыклы! Инде дәресләр уздыра алырлык роботлар уйлап табылды. Табиблар йөрәкне күчереп утыртырга өйрәнделәр. Ә урамнар буйлап пилотсыз автомобильләр йөри.

– Без Татарстанда яшәвебез белән бик бәхетле. Юбилеең белән, сөекле республикам! Озын-озак еллар чәчәк атып яшә!

2017 год – казанские астрономы открыли новую планету, которая находится за пределами Солнечной системы.

ИЗ НАСТОЯЩЕГО В БУДУЩЕЕ



Космостан Жир шарын кара.
Посмотри на Землю из космоса.

– Как интересно жить в наше время! Уже появляются роботы, которые проводят уроки. Врачи научились делать пересадку сердца. А по улицам ездят беспилотные автомобили.

– Нам очень повезло, что мы живём в Татарстане. С юбилеем, родная республика! Цвети много-много лет!





БИРЕМ ЗАДАНИЕ

График диктантны чиш. Ноктадан башлап,
шакмаклар буенча сызыклар үткәр.

Реши графический диктант. Начиная
от точки, проведи линии по клеточкам.

4 →, 1 ↓, 1 →,
 2 ↓, 1 ←, 2 ↓,
 1 ←, 2 ↓, 5 →,
 1 ↓, 1 →, 3 ↓,
 1 ←, 6 ↓, 1 →,
 2 ↓, 1 ←, 1 ↑,
 1 ←, 1 ↓, 1 ←,
 2 ↑, 1 →, 5 ↑,
 1 ←, 4 ↓, 1 ←,
 9 ↓, 3 →, 2 ↓,
 4 ←, 1 ↑, 1 ←,
 6 ↑, 2 ←, 6 ↓,
 1 ←, 1 ↓, 4 ←,
 2 ↑, 3 →, 9 ↑,
 1 ←, 4 ↑, 1 ←,
 5 ↓, 1 →, 2 ↓,
 1 ←, 1 ↑, 1 ←,
 1 ↓, 1 ←, 2 ↑,
 1 →, 6 ↑, 1 ←,
 3 ↑, 1 →, 1 ↑,
 5 →, 2 ↑, 1 ←,
 2 ↑, 1 ←, 2 ↑,
 1 →, 1 ↑.

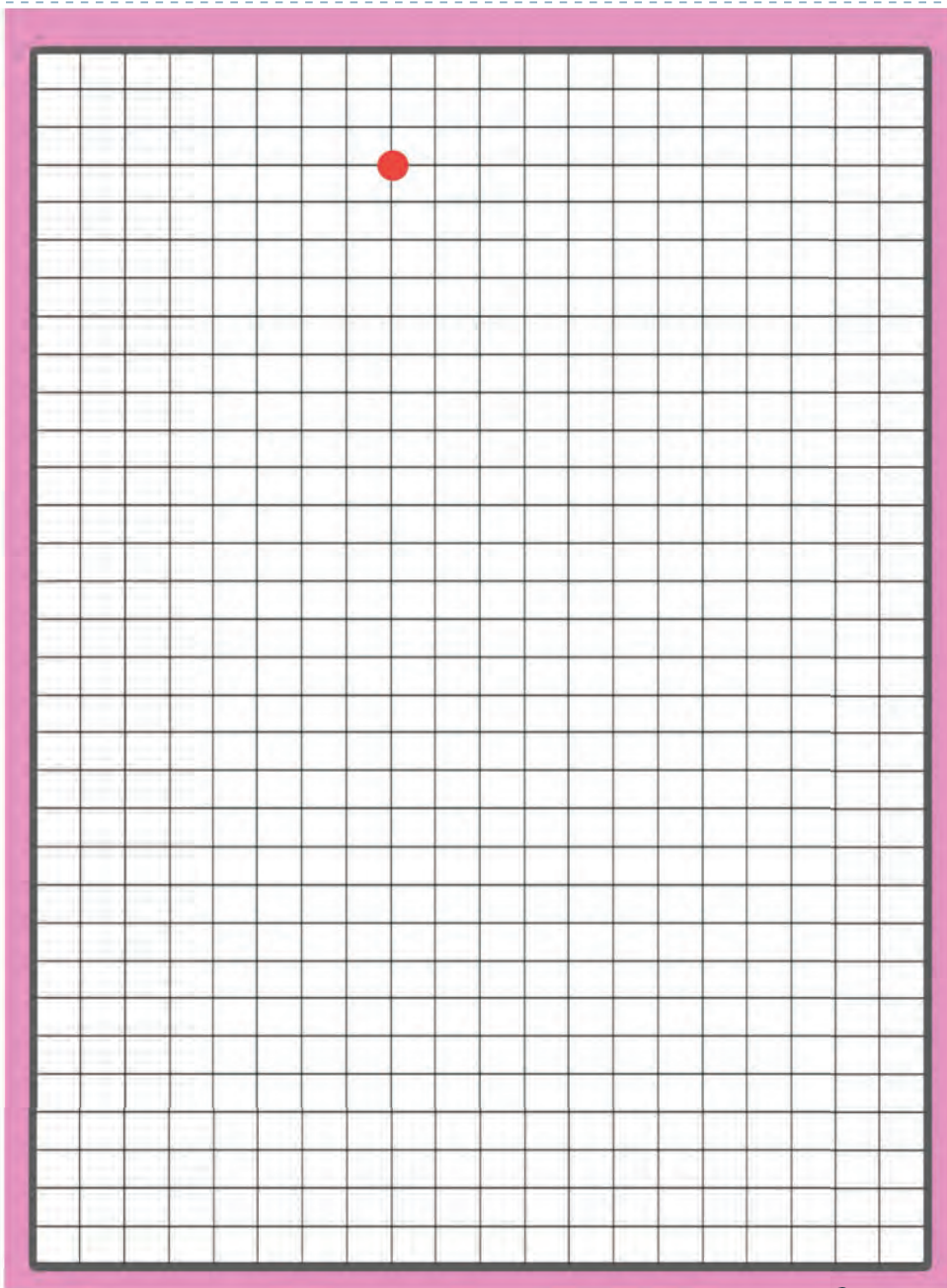

Нәрсә килеп чыкты?
Кто у тебя получился?





кису сызыгы — линия отреза

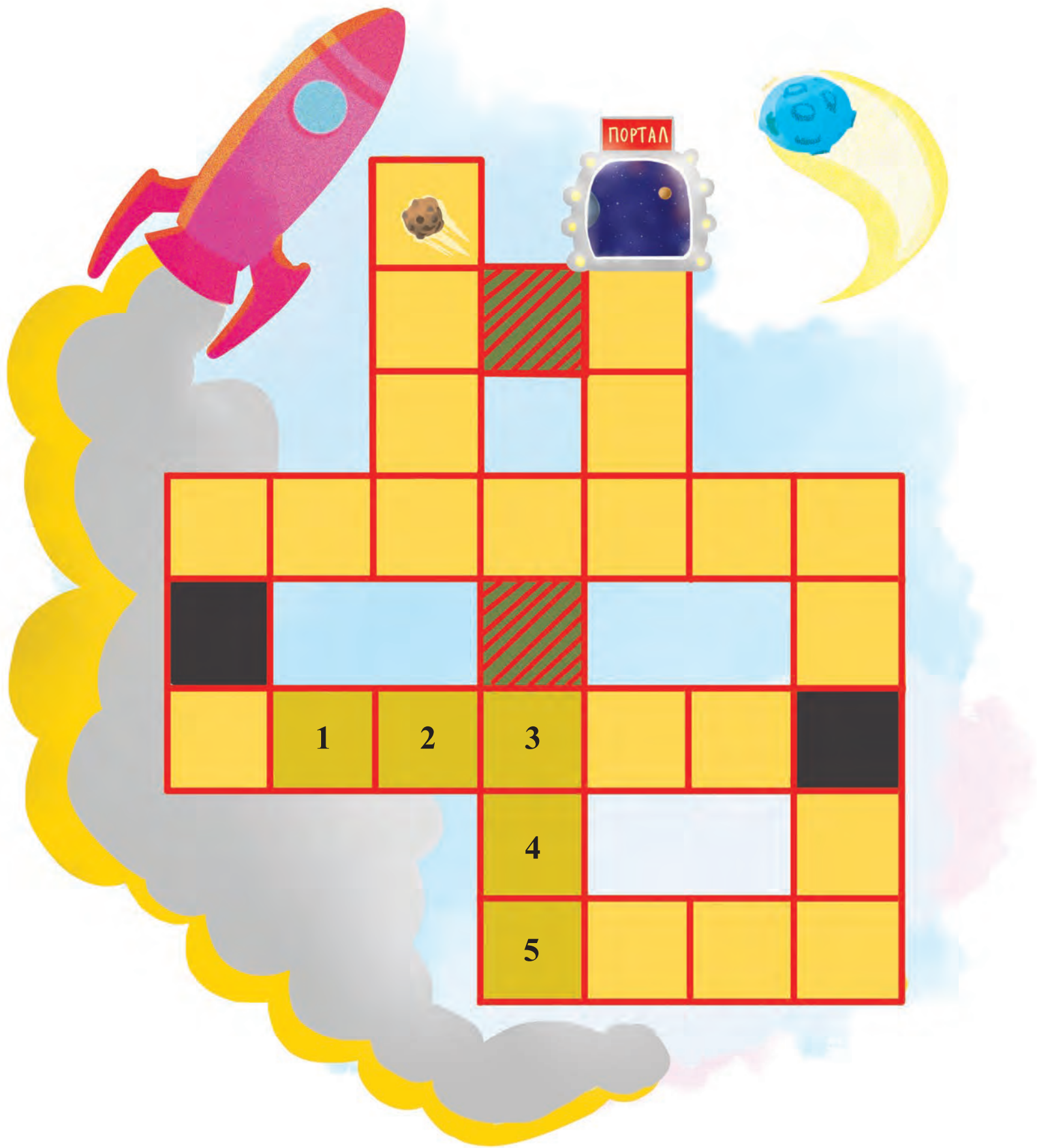

ИНСТРУКЦИЯ

1. Уенда ике кеше – «Ракета» һәм «Метеорит» катнаша. «Ракета» космопортка кайтырга тели, ә «Метеорит» аңа комачаулый.
2. «Метеорит»ны белдерүче фишканы метеорит рәсеме ясалган шакмакка урнаштырыгыз.
3. Кубикны ташлагыз һәм «Ракета»ны белдергән фишканы, кубикта чыккан санга туры китереп, тиешле шакмакка урнаштырыгыз.
4. Фишкалар алга да, артка да хәрәкәт итә ала. «Ракета» штрихлы, ә «Метеорит» кара шакмакларны үтеп чыга алмый. «Метеорит» «Ракета» өстеннән очып чыга ала, ә «Ракета» «Метеорит» өстеннән очып үтә алмый.
5. Уенны «Ракета» башлый.
6. «Метеорит» «Ракета» торган шакмакка туры килсә, яки «Ракета» «Метеорит» торган шакмакка туры килсә, «Ракета» тотылган булып санала.
7. «Ракета» космопортка кайта алсын өчен, космопортка кадәр ничә шакмак булса, кубикта шуңа тәңгәл сан чыгарга тиеш. Югыйсә артыграк чыккан сан исәбенчә артка очарга туры киләчәк.



ИНСТРУКЦИЯ

1. В игре принимают участие два человека – «Ракета» и «Метеорит». Задача «Ракеты» – вернуться в космопорт, а задача «Метеорита» – помешать этому.
2. Поместите фишку, обозначающую «Метеорит», на клетку с изображением метеорита.
3. Бросьте кубик и поместите фишку, обозначающую «Ракету», в одну из пронумерованных клеток – в соответствии с количеством очков, выпавших на кубике.
4. Двигать фишки можно как вперёд, так и назад. «Ракета» не может пересекать заштрихованные клетки, а «Метеорит» – чёрные. «Метеорит» может перелетать через «Ракету», но «Ракета» не может перелететь через «Метеорит».
5. Начинает игру «Ракета».
6. «Ракета» считается пойманной, если «Метеорит» попадает на клетку, где находится «Ракета», или «Ракета» попадает на клетку, где находится «Метеорит».
7. Для удачного возвращения «Ракеты» в космопорт должно выпасть число, равное количеству клеток до космопорта. В противном случае она отлетает на столько клеток, на сколько выпавшее число больше нужного количества.



**ШӘП БУ!**

Россиядә беренче робот-укытучы Казан федераль университетының ИТ-лицеенда барлыкка килә. Аңа Ева дигән исем бирәләр.

ВОТ ЭТО ДА!

Первый в России робот-учитель появился в ИТ-лицее Казанского федерального университета. Робота зовут Ева.

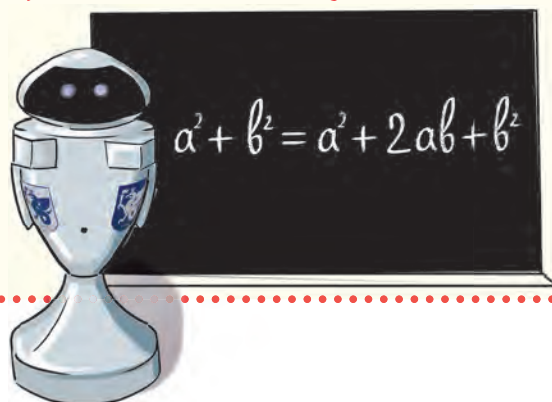
**КЫЗЫК!**

Татарстандагы кайбер фермаларда сьерларны сьер савучылар түгел, роботлар сава.

ЛЮБОПЫТНО!

На некоторых фермах Татарстана кормят и доят коров не доярки, а роботы.

ГАЖӘП!

Татарстанда монтажчыларны, йөк ташучыларны һәм эретеп ябыштыручыларны алыштыра ала торган робот уйлап табылды.

УДИВИТЕЛЬНО!

В Татарстане создали робота, который может заменить монтажников, грузчиков и сварщиков.

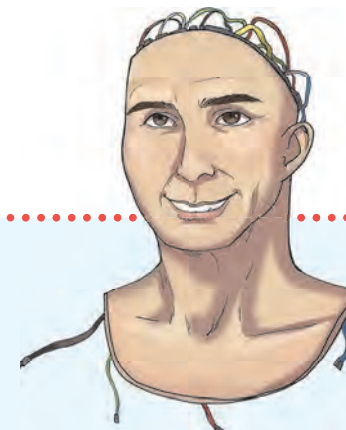
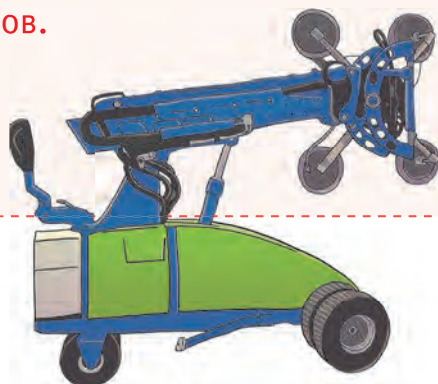
**ЧЫНЛАПМЫ?**

Иннополиста йөзе кешенекке кебек булган робот ясадылар, ул елмая белә.

НЕУЖЕЛИ?

В Иннополисе создали робота с человеческим лицом, который умеет улыбаться.

ЭЧТӘЛЕК СОДЕРЖАНИЕ

ХӨРМӘТЛЕ ӘТИ-ӘНИЛӘР!	4	УВАЖАЕМЫЕ РОДИТЕЛИ!
ТАНЫШ БУЛЫЙК!	8	ДАВАЙТЕ ЗНАКОМИТЬСЯ!
ТӨЗЕЛЕШ	10	СТРОИТЕЛЬСТВО
МӘГАРИФ	16	ОБРАЗОВАНИЕ
ТРАНСПОРТ	22	ТРАНСПОРТ
КАМАЗ	28	КАМАЗ
НЕФТЬ	34	НЕФТЬ
1941–1945 ЕЛЛАРДАГЫ БӨЕК ВАТАН СУГЫШЫ	40	ВЕЛИКАЯ ОТЕЧЕСТВЕННАЯ ВОЙНА 1941–1945 ГОДОВ
ЖИҢҮ	42	ПОБЕДА
БӨЕК ВАТАН СУГЫШЫ КАҺАРМАННАРЫ	44	ГЕРОИ ВЕЛИКОЙ ОТЕЧЕСТВЕННОЙ ВОЙНЫ
МЕДИЦИНА	50	МЕДИЦИНА
АВЫЛ ХУҖАЛЫГЫ	56	СЕЛЬСКОЕ ХОЗЯЙСТВО
МӘДӘНИЯТ	62	КУЛЬТУРА
СПОРТ	68	СПОРТ
БҮГЕНГЕДӘН КИЛӘЧӘККӘ	74	ИЗ НАСТОЯЩЕГО В БУДУЩЕЕ

* Из книги «Государственные и муниципальные символы Республики Татарстан», Институт татарской энциклопедии и регионоведения АН РТ.

Автор проекта
Лейла Фазлеева

Руководитель проекта
Азат Ганиев

Главный редактор
Алсу Низамеева

Литературная редакция:
**Румия Юналеева, Анна Леваи, Инна Макарова, Фансия Сафина,
Гульнара Головина, Фарида Ахметзянова**

Художники-иллюстраторы:
**Альфия Хусаинова, Светлана Масальских, Арина Карпова, Светлана Волосатова,
Анна Гаранина, Валерия Федорова, Захар Мигунов, Дарья Кузьмина, Наталья Кочергина,
Ландыш Гарипова, Эльвира Захарова, Алина Музыченко, Анастасия Богатырева,
Анастасия Бронникова, Регина Насибуллина, Эльвира Шарипова**

Дизайн и графическая вёрстка
Дмитрий Гиацинтов

Музыкальная редакция:
Мария Сергеева, Рафаэль Бахтиозин

Руководитель IT отдела
Дамир Бариев

Технический директор
Ильдар Низаметдинов

Методисты:
Эльмира Тахавиева, Лейсан Зинатуллина, Татьяна Курамшина

Консультант
кандидат филологических наук **Расима Шамсутдинова**

Подписано в печать 22.07.2020.
Печать офсетная. Тираж 63 000 экз. Заказ № 20810.
Отпечатано в типографии ООО «ЛД-ПРИНТ».
196644, Санкт-Петербург, Колпинский р-н,
пос. Сапёрный, территория предприятия «Балтика», д. б/н, лит. Ф.
Тел. (812) 462-83-83, e-mail: office@ldprint.ru

Татарское детское издательство
420124, г. Казань, ул. Сулеймановой, 5.
www.tdpress.ru

Дуслар, вектатарстана.рф сайтынан сез Татарстанда яшәүче балалар ижәт иткән мультфильмнарны карый, республикабызның һәм барлык районнарның герблары, истәлекле урыннары белән таныша, 100 ел эчендә төбәгебезнең ничек үзгәргән белә аласыз.

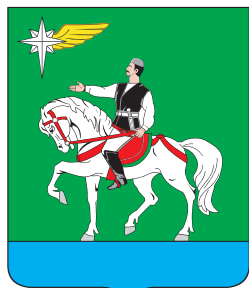

Әгерҗе районы
Агрызский район



Азнакай районы
Азнакаевский район



Аксубай районы
Аксубаевский район



Актаныш районы
Актанышский район

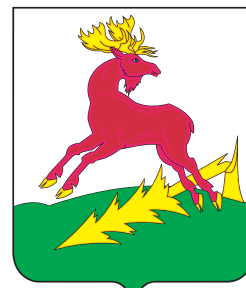

Алексеевск районы
Алексеевский район

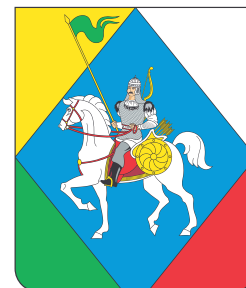

Әлки районы
Алькеевский район

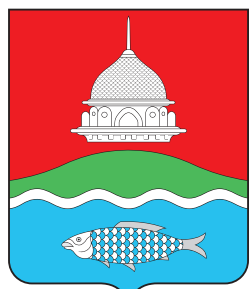

Бөгелмә районы
Бугульминский район

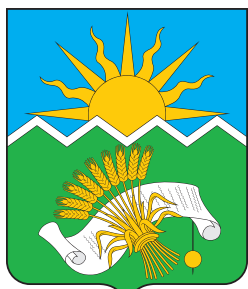

Буа районы
Буинский район

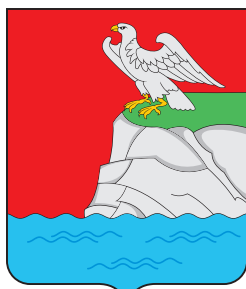

Югары Ослан районы
Верхнеуслонский район

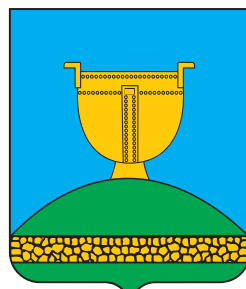

Биектау районы
Высокогорский район

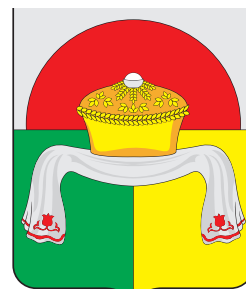

Чүпрәле районы
Дрожжановский район

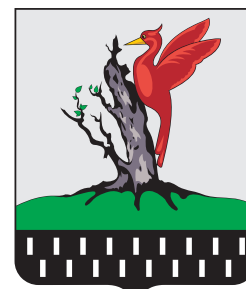

Алабуга районы
Елабужский район

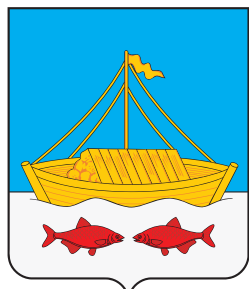

Лаеш районы
Лаишевский район



Лениногорск районы
Лениногорский район

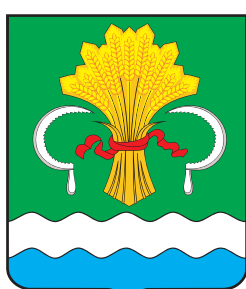

Мамадыш районы
Мамадышский район

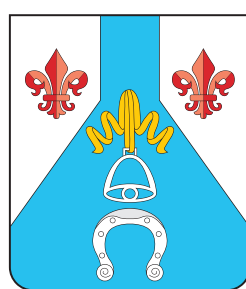

Менделеевск районы
Менделеевский район



Минзәлә районы
Мензелинский район

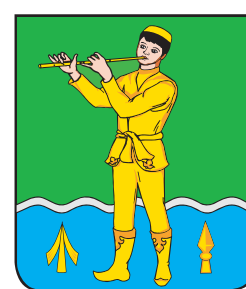

Мөслим районы
Муслимовский район



Саба районы
Сабинский район



Сарман районы
Сармановский район

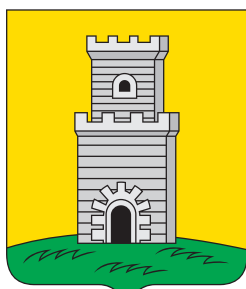

Спас районы
Спасский район

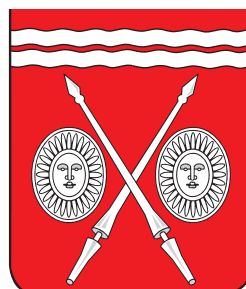

Тәтеш районы
Тетюшский район



Тукай районы
Тукаевский район

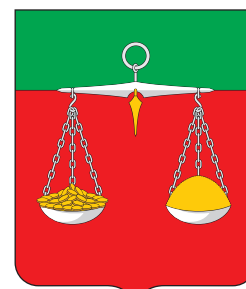

Теләче районы
Тюлячинский район

Друзья, а на сайте вектатарстана.рф вы можете посмотреть мультфильмы, созданные детьми, живущими в Татарстане, про гербы всех районов республики, про её достопримечательности и про то, как менялся наш край на протяжении 100 лет.

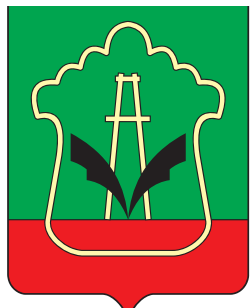

Элмэт районы
Альметьевский район



Апас районы
Апастовский район

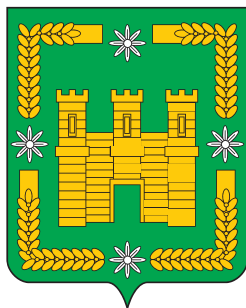

Арча районы
Арский район



Этнэ районы
Атнинский район



Баулы районы
Бавлинский район

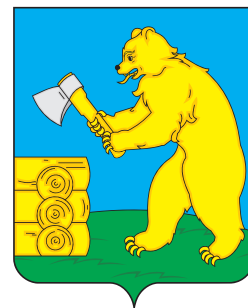

Балтач районы
Балтасинский район



Зэй районы
Заинский район

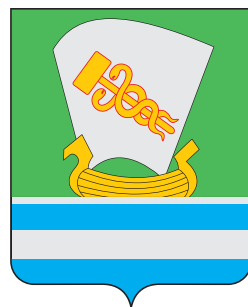

Яшел Үзән районы
Зеленодольский район

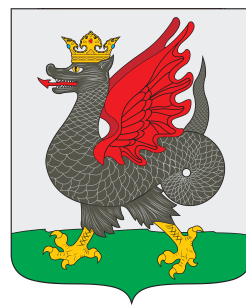

Казан
Казань

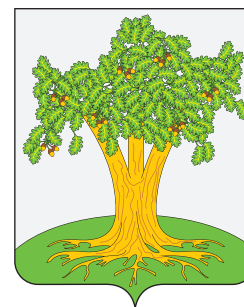

Кайбыч районы
Кайбицкий район

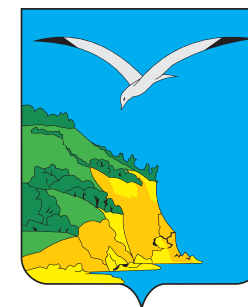

Кама Тамагы районы
Камско-Устьинский район



Кукмара районы
Кукморский район



Яр Чаллы
Набережные Челны



Түбән Кама районы
Нижнекамский район

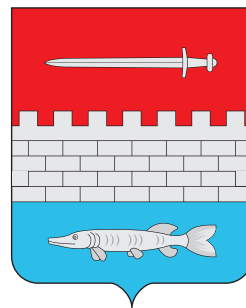

Яңа Чишмә районы
Новошешминский район



Нурлат районы
Нурлатский район

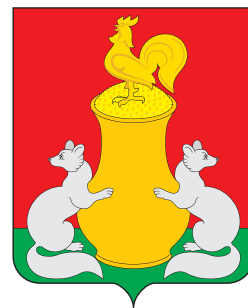

Питрәч районы
Пестречинский район

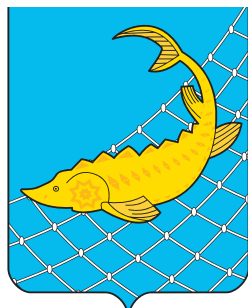

Балык Бистәсе районы
Рыбно-Слободский район



Чирмешән районы
Черемшанский район

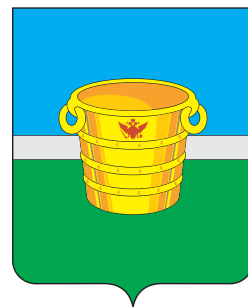

Чистай районы
Чистопольский район



Ютазы районы
Ютазинский район

Кесә телефоны камерасын QR-кодка юнәлт. Пәйда булган Татарстан картасыннан үзеңнең районыңны тап һәм аның турында мультфильм кара.



Наведи камеру мобильного устройства на QR-код. На появившейся карте Татарстана найди свой район или город и посмотри про него мультфильм.

ТАССР ПРАЗДНОВАНИЕ 100-ЛЕТИЯ
ТАТАРСКОЙ АССР
ТАТАРСТАН АССР ТӨЗЕЛҮНӨҢ
100 ЕЛЛЫГЫН БӘЙРӘМ ИТҮ

1920-2020



www.100летНашемуДому.рф

БАЛАЛАР ӨЧЕН НӘФИС БАСМА

ХУДОЖЕСТВЕННОЕ ИЗДАНИЕ ДЛЯ ДЕТЕЙ

ISBN 978-5-9500141-9-2



9 785950 014192

ТОИ ЭМОЦИОНАЛЬНЫЙ ИНТЕЛЛЕКТ
ТАТАРСКОЕ ДЕТСКОЕ ИЗДАТЕЛЬСТВО • ТАТАР БАЛАЛАР НӘШРИЯТЫ

www.tatbook.ru

